

# TÜRENKATALOG







**DAS BESONDERE LEBEN.  
MIT BESONDEREN TÜREN.**



# INHALT

Einleitung	06
Nachhaltigkeit   Wohngesundheit	08

## TÜRENWELTEN:

 Freiheit des Wohnens	10
 Ein Hauch von Glamour	34
 In der Natur zu Hause	50
 Eleganz trifft Klassik	68
Modellübersicht	90
Schiebetüren	94

## RUND UM DIE TÜR:

Oberflächen	108
Gläser	114
Zargen	116
Zubehör und Details	119
JELD-WEN smartClose	121
Designrücker Planofix	122
Beschläge Ganzglastüren   Schiebetüren	124
Serie 35	126
 Professionelle Türlösungen	128
Produktmatrix	146

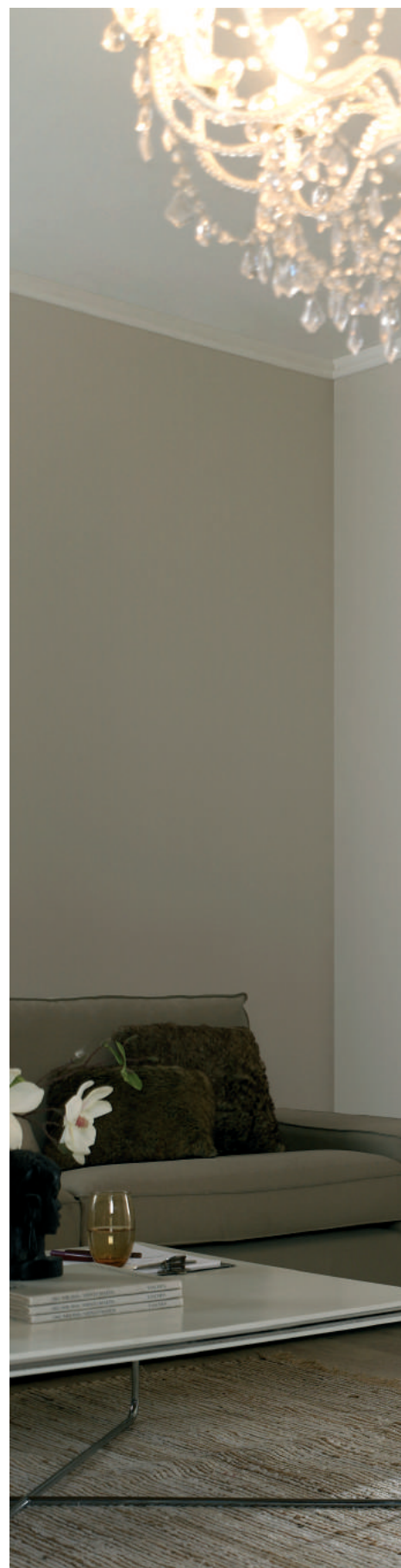



Britt LA-6G, 2-flg.



# TÜRENWELTEN VON JELD-WEN

Kaum etwas ist stärker von individueller Persönlichkeit geprägt als die eigenen vier Wände. Ein Ort, der zum Verweilen, Wohlfühlen, Entspannen und Genießen einlädt. Hier tanken wir Kraft und kommen zur Ruhe. Jeder auf seine ganz eigene, individuelle Weise. Innentüren haben dabei eine besondere Bedeutung: Sie eröffnen uns unsere persönlichen Lebensräume und sind Zugänge zu Wohnwelten, die voller Leben stecken. Eine Tür ist die erste Berührung mit einem Ort, der erste Kontakt,

der erste Dialog. Optisch sowie funktional muss sie deshalb rundum überzeugen.

Wir möchten, dass Sie genau die Tür-Lösung finden, die zu Ihnen passt. Sie werden sehen: In der Vielfalt unserer Türen steckt der Schlüssel zu Ihrem individuellen Wohnen. Öffnen Sie die Türen zu Ihren Lebensräumen!



Wie bei allen Unternehmen der JELD-WEN Gruppe stehen auch bei JELD-WEN Deutschland Qualität, Umweltbewusstsein und Verlässlichkeit stets im Vordergrund.

Unsere Produkte werden nach den geltenden nationalen und europäischen Normen und Richtlinien hergestellt. Zudem leisten wir aktive Mitarbeit in unterschiedlichen Normausschüssen.

Wir sind nach DIN ISO 9001-2008 zertifiziert und erfüllen die dort gestellten Anforderungen eines Qualitätsmanagementsystems.

Unser Unternehmen hat die FSC™-Zertifizierung (Forest Stewardship Council™) erhalten.

Zusätzlich sind unsere deutschen Produktionsstandorte sowie eine Vielzahl unserer Produktionsstätten in Europa nach PEFC (Programme for the Endorsement of Forest Certification Schemes) zertifiziert. Über den aktuellen Stand der Zertifizierung unserer Produkte nach FSC™ oder PEFC informieren Sie gerne unsere Mitarbeiter/innen im Innendienst.

Wir entwickeln Produkte für ein wohngesundes, schadstoffarmes Raumklima. Seit 2009 sind wir als einziger Türenhersteller Produktpartner des Sentinel-Haus Instituts (SHI) und werden bei Bauvorhaben nach dem Sentinel-Haus Konzept empfohlen und eingesetzt.

Als aktives Mitglied der RAL-Gütegemeinschaft Innentüren aus Holz und Holzwerkstoffen e.V liefern wir Türen und Zargen in einwandfreier Qualität und Funktion für die unterschiedlichsten Einsatzbereiche und lassen dies regelmäßig überprüfen.



# NACHHALTIGKEIT

Unser Umweltbewusstsein zeigt sich nicht nur darin, dass wir mit einem Werkstoff arbeiten, der vollständig recycelbar ist und mit einem geringeren Energieverbrauch und CO<sub>2</sub>-Ausstoß eingesetzt werden kann als künstliche Materialien.

Wir gehen weiter: Wir kaufen unser Holz aus nachhaltiger, zertifizierter Waldbewirtschaftung und arbeiten mit Lieferanten zusammen, die unser Bekenntnis für nachhaltige Praktiken teilen und die entsprechenden Zertifizierungen nachweisen. Dies lassen wir uns durch die FSC™- bzw. PEFC-Siegel bestätigen. Die beiden unterschiedlichen Zertifizierungssysteme sind weltweit anerkannt und stehen gleicher-

maßen für eine nachhaltige Waldbewirtschaftung.

Für unseren Herstellungsprozess bedeutet das garantierte Nachhaltigkeit – vom Baum bis zur fertigen Tür. Für Sie bedeutet das aktiven Umweltschutz und die Möglichkeit, die Herkunft des Holzes lückenlos rückverfolgen zu können. Diesen hohen Anspruch an uns und unsere Produkte sehen wir als unsere Chance, den Menschen und der Natur etwas zurückzugeben.

Mehr über unsere Produkte und Zertifizierungen erfahren Sie auf unserer Internetseite unter [www.jeld-wen.de](http://www.jeld-wen.de)







# WOHNGESUNDHEIT



Schadstoffe, die das Raumklima und damit unsere Gesundheit belasten, sind hauptsächlich flüchtige organische Verbindungen, wie z.B. Formaldehyd. Diese sogenannten VOC (Volatile Organic Compounds) befinden sich u.a. in Baumaterialien oder in Möbeln. Selbst umweltfreundliche Produkte sind nicht automatisch schadstofffrei und enthalten beispielsweise natürliche Terpene oder Tannine. Durch immer besser isolierte Häuser können diese Stoffe nicht mehr so leicht aus dem Raum entweichen.

Wir setzen uns mit unseren emissionsgeprüften Produkten aktiv für Wohngesundheit ein. Die VOC-Emissionen unserer Innentür-Elemente

liegen weit unter dem gesetzlich zulässigen Grenzwert (aktuelle Übersicht auf [www.jeld-wen.de](http://www.jeld-wen.de)).

Denn wohngesund Bauen bedeutet, so wenig emittierende Stoffe wie möglich bereits in der Bausubstanz zu verarbeiten. Das Sentinel-Haus Institut (SHI) bietet durchdachte Konzepte für wohngesunde Lebensräume und garantiert mit dem SHI-Gesundheitspass dank strenger Qualitätsrichtlinien eine optimale Qualität der Innenraumluft. Bereits seit 2009 ist JELD-WEN Produktpartner des SHI und wird bei Bauvorhaben als einziger Türenhersteller in Europa empfohlen und eingesetzt.



# FREIHEIT DES WOHNENS



BEI IHNEN HERRSCHT KLARHEIT! ALLES IST AN SEINEM PLATZ, IHRE EINRICHTUNG IST MODERN, OFFEN, PUR, ZURÜCKHALTEND. SIE LEGEN WERT AUF EINE KLARE FORMENSPRACHE UND KONZENTRIEREN SICH AUF DAS WESENTLICHE: REDUZIERTER, SCHLICHTE FORMEN, HELLE WANDFLÄCHEN UND GROSSZÜGIGE FENSTER FÜR NOCH MEHR TRANSPARENZ UND LEICHTIGKEIT. BEI UNS FINDEN SIE DIE PASSENDEN TÜREN DAZU, DIE MODERNES, GERADLINIGES DESIGN MIT KOMFORT UND FUNKTION VERBINDEN.





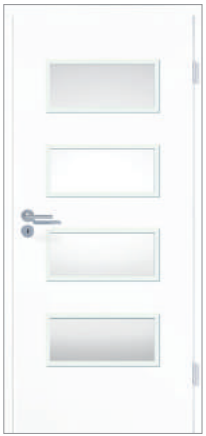
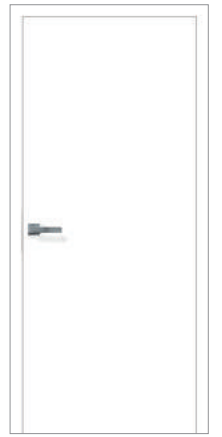
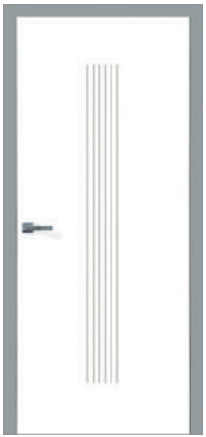

MODERN **GROSSZÜGIG**  
ZWANGLOS PURISTISCH  
**UNKOMPLIZIERT** INDI-  
VIDUELL AUSGEGLICHEN  
FREI GRENZENLOS KLAR  
**ERFRISCHEND** SIMPEL  
REIN EHRlich ELEGANT  
GELASSEN **HELL** RUHIG  
**LEICHT** TRANSPARENT  
ENTSPANNT SMART UN-  
BESCHWERT SORGLOS  
**UNABHÄNGIG** SELBST-  
STÄNDIG IDEALISTISCH  
**SCHNÖRKELLOS** FREI-  
ZÜGIG UNAUFDRINGLICH  
UNGEBUNDEN DEZENT  
**LICHTDURCHFLUTET**  
FREIGEISTIG VERNÜNFTIG  
OFFEN **GERADLINIG**  
ZUVERSICHTLICH KON-  
SEQUENT OPTIMISTISCH



# VENETIA



Venetia 2900-4, stumpf



Venetia 2910-5 LÖ 20, stumpf



Venetia 2910-5, stumpf



Venetia 2900-1 LÖ 20, stumpf



Venetia 2910-3 LÖ 20, stumpf

Wie die Region, so die Tür: Venetia wirkt elegant und erhaben und steht für Frische und Leichtigkeit. Dieses Selbstverständnis von Souveränität findet sich in jeder Venetia Tür wieder.





**Venetia 2910-3, stumpf**



**Venetia 2900-4 LÖ 62, stumpf**



**Venetia 2900-1, stumpf**

Alle Modelle sind stumpf einschlagend oder gefälzt erhältlich.

Die silberfarbenen Lisenen sind das elegante Extra der Modellreihe Venetia. Eingelassen in die Oberfläche, treten sie leicht hervor und erzeugen eine zurückhaltende Design-Note: Lisenen verleihen Türen das dezente Besondere.

# LOMBARDO

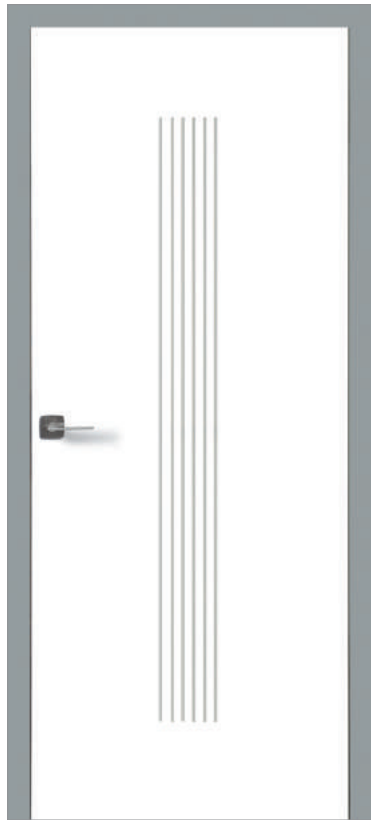

**Lombardo 2800-7, stumpf**  
Fräsungen und Zarge  
Flint Grey



**Lombardo 2810-3\*, stumpf**

\* Modelle sind auch mit verkürzten Flächenfräsungen erhältlich (30 mm zur Türblattkante).

## FARBIG LACKIERTE FRÄSUNGEN

So wird Ihre Lombardo-Tür zum dezenten Raumgestalter. Die farbig auslackierten Flächenfräsungen sind Ausdruck Ihres individuellen Wohnens und ziehen die Blicke an, ohne dabei aufdringlich zu wirken. Mit einem Hauch von Farbe schaffen Sie die perfekte optische Verbindung zu Wand und Boden sowie zum Farbklima des gesamten Raums.



Eingefräste Nut (Profiltiefe 2 mm)

Rubinrot

Flint Grey

Tiefschwarz

Sahara Beige



Lombardo 2800-6\*, Fräsungen Sahara Beige, Zarge Furnier Eiche

Alle Modelle sind stumpf einschlagend oder gefälzt erhältlich.



Lombardo 2810-5\*, stumpf



Lombardo 2810-2, stumpf



Lombardo 2810-8, stumpf



Lombardo 2800-1\*, stumpf



Lombardo 2800-4\*, stumpf

# LOMBARDO



Lombardo 2800-6 LÖ 62

Die horizontalen oder vertikalen Oberflächenfräsungen erzeugen eine klare, schlichte Linienführung und geben der weiß lackierten Oberfläche der Modellreihe Lombardo eine besonders ausdrucksstarke Note.



**Lombardo 2810-5 LÖ 20**



**Lombardo 2810-8 LÖ 62**



**Lombardo 2800-1 LÖ 20,  
stumpf**



**Lombardo 2810-3 LÖ 20,  
stumpf**



**Lombardo 2800-4 LÖ 62,  
stumpf**



Lucera 1714 FW

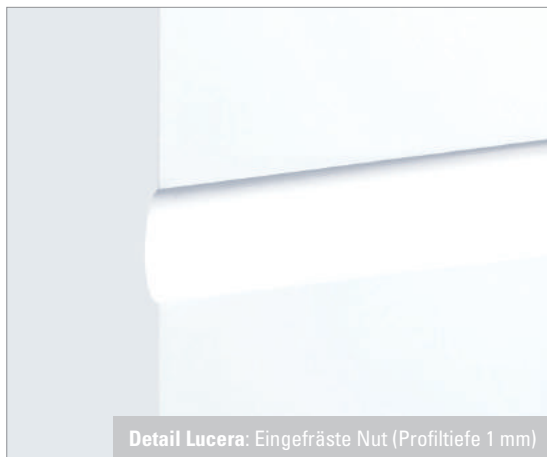

Detail Lucera: Eingefräste Nut (Profiltiefe 1 mm)



# LUCERA



Lucera 1714 FW

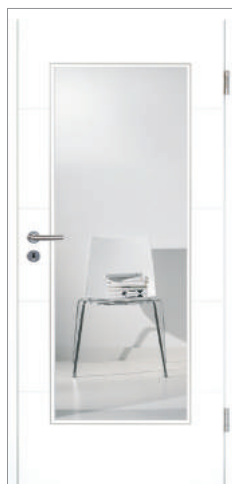

Lucera 1714 FW LÖ 20

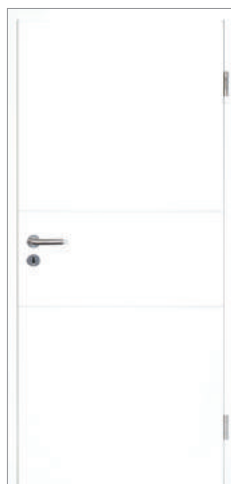

Lucera 1712 FW

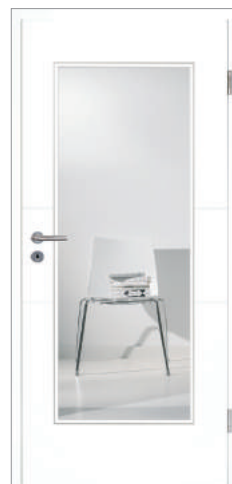

Lucera 1712 FW LÖ 20

Lombardo oder Lucera? Sie sind einander so ähnlich, aber dennoch verschieden. Die entscheidenden Unterschiede machen dabei die Tiefe der Fräsungen und die Türdicke aus. Sehen Sie selbst!



Satura 1605 LÖ 55

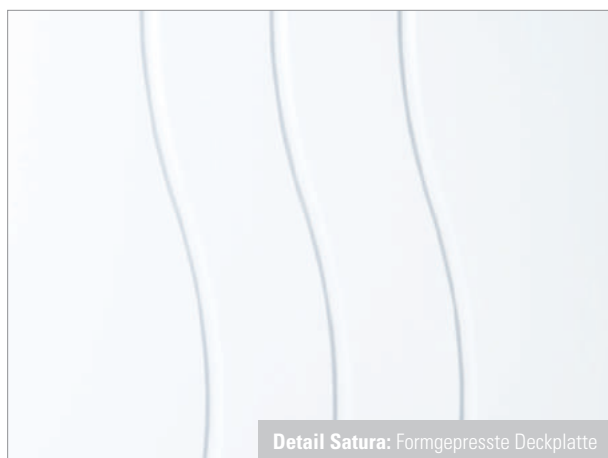

Detail Satura: Formgepresste Deckplatte

# SATURA



Satura 1603



Satura 1605



Satura 1603 LÖ 10

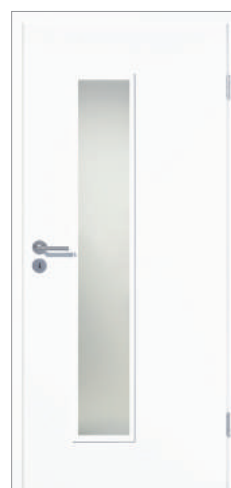

Satura 1605 LÖ 50



Satura 1605 LÖ 51

Satura überzeugt durch ihr elegantes, vielfältiges Design. Ob geschwungene Linien oder dekorative Quadrate, jedes Modell setzt gekonnt Akzente. Die weiße Oberfläche fügt sich nahtlos in jedes Wohnen ein und verleiht unseren Räumen eine besondere Atmosphäre der Ruhe und Klarheit.



**Optima 30, stumpf**  
Brillantweiß WL16 (nach RAL 9016)



**Optima 30, stumpf**  
DuriTop Trend Struktur Weiß  
Oberfläche mit haptischer Struktur

Alle Modelle sind stumpf einschlagend oder gefälzt erhältlich.



**Optima LÖ 14**  
Weiß lackiert WL10  
(nach RAL 9010)



**Optima LÖ 40**  
DuriTop Uni Weißlack  
(nach RAL 9010)



**Optima LÖ 62 (schlosseitig)**  
Brillantweiß WL16 (nach RAL 9016)  
Glasleiste: DuriTop Kirschbaum Caffè



# OPTIMA WEISS



Weniger ist oft mehr! Manchmal bedarf es nicht viel, um unseren Räumen den perfekten Abschluss zu geben.



Holzglastür 2600, mit geradem Fries, Glas Visa Klar

# HOLZGLASTÜREN



**2600**  
mit geradem Fries  
Klarglas



**2600**  
mit geradem Fries  
Dekorglas Weimar



**2600**  
mit geradem Fries  
Glas Dreiecke einreihig



**2600**  
mit geradem Fries  
Glas Quadrate beidseitig



**2600**  
mit geradem Fries  
Glas Mastercarré weiß

Indem der Fries ausschließlich auf der Schlossseite liegt, nimmt sich das Holz aufs Minimum zurück und rückt das elegante Glas in den Vordergrund. Das verleiht den Holzglastüren 2600 und 2601 die einzigartige Design-Nuance.



**2600**  
mit geradem Fries  
Glas Visa Klar



**2601\***  
mit gebogenem Fries  
Glas Dreiecke einreihig



**2601\***  
mit gebogenem Fries  
Klarglas

Weitere Verglasungen: Parsol grau,  
Chinchilla weiß und Satinato.

\*Modelle 2601 nicht in der Glasart Satinato erhältlich.

# GLASRAHMENTÜREN



2501 mit dreiseitigem Fries, Glas Mastercarré weiß

Wenn Holz sich zum Begleiter reduziert und dem Glas den Vortritt lässt, entstehen Türen von starker Aussagekraft und großzügiger Gestaltung. Die Vielfalt an Designgläsern und die optionalen Querfriese vereinen sich zu anspruchsvollen Türbekenntnissen.



**2501**  
mit dreiseitigem Fries  
Klarglas



**2501**  
mit dreiseitigem Fries  
Glas Dekor Weimar

Alle Glasrahmentüren auch mit Rundprofil erhältlich!



**2500**  
mit Fries längs  
Glas Dreiecke einreihig



**2500**  
mit Fries längs  
Glas Rillenschliff



**2500**  
mit Fries längs  
Glas Visa klar

Weitere Verglasungen:  
Parsol grau, Chinchilla  
weiß, Silvit weiß,  
Satinato und Quadrate  
beidseitig.

# GANZGLASTÜREN BASIC LINE



**Basic Klarglas**



**Basic Mastercarré**

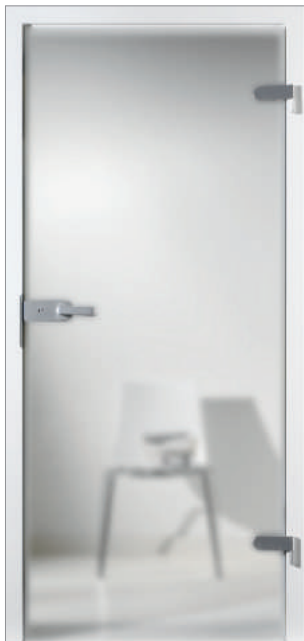

**Basic Reflo**



**Basic Satinato**



Alle Basic Line Modelle bestehen aus ESG Glas (Einscheiben-Sicherheits-Glas). Detailaufnahmen der Gläser finden Sie auf Seite 120.



Klassische Eleganz trifft auf moderne Anmutung und verbindet sich zu einem hochaktuellen Türdesign. Ob klar, satiniert oder mit edlem Rillenschliff: Basic Line ist Glas pur – und das in seiner schönsten Form.



# GANZGLASTÜREN BASIC LINE



**Basic 29-1**  
Satinato mit Rille



**Basic 29-3**  
Satinato mit Rille



**Basic 29-4**  
Satinato/Klarglas/Rille



**Basic 29-5**  
Satinato mit Rille



**Basic 39-1**  
Satinato mit Rille

Ganzglastüren können farbliche Akzente setzen, kunstvolle Motive tragen, edle Schliffe erhalten oder sachlich mattiert auftreten. Sie schaffen Verbindungen und sorgen dennoch auf elegante Art und Weise für eine räumliche Trennung. Lassen Sie sich von den Reflexionen und wechselhaften Farbspielen begeistern!





Basic 49-2 Satinato/Klarglas



**Basic 39-2**  
Satinato mit Rille



**Basic 49-1**  
Satinato/Klarglas



**Basic 49-3**  
Satinato/Klarglas



**Basic 59-1**  
Klarglas/Satinato/Siebdruck



**Basic 59-2**  
Klarglas/Satinato/Siebdruck





EIN HAUCH VON  
**GLAMOUR**

AUSDRUCKSSTARK, ANSPRUCHSVOLL UND AUSSERGEWÖHNLICH – IHR INTERIEUR BESTICHT DURCH DAS GEWISSE ETWAS, DURCH ELEGANZ UND EXTRAVAGANZ. ALLES IST MÖGLICH UND MACHBAR: SIE LASSEN SICH NICHT IN EINE SCHUBLADE STECKEN. SIE HABEN FREUDE DARAN, KULTUREN, EPOCHEN UND STILE ZU MIXEN UND DARAUS IHREN GANZ PERSÖNLICHEN STIL ZU KREIEREN. UNSERE ELEGANTEN TÜREN UNTERSTREICHEN IHREN STIL UND SETZEN KUNSTVOLLE AKZENTE.





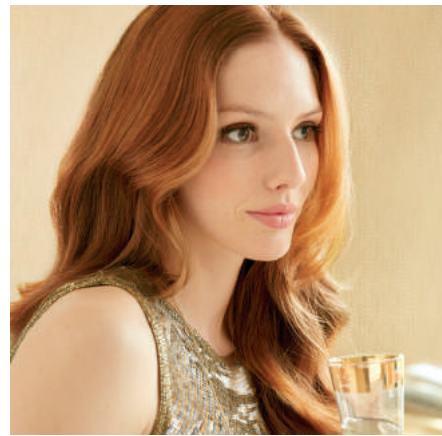

**EXTRAVAGANT** POM-  
PÖS AUSSERGEWÖHN-  
LICH AUFGESCHLOSSEN  
INDIVIDUELL ZART EDEL  
SELBSTBEWUSST ELE-  
GANT **AUSGEFALLEN**  
MONDÄN AUSDRUCKS-  
STARK DOMINANT OPU-  
LENT ÜPPIG IDEENREICH  
**STILSICHER** PHANTA-  
SIEVOLL SINNLICH IM-  
PULSIV MODISCH VER-  
WÖHNT KOMFORTABEL  
ORIGINELL KUNSTVOLL  
**LEIDENSCHAFTLICH**  
PRÄGNANT MUTIG FEIN  
EHRGEIZIG EIGENWILLIG  
KREATIV VERTRÄUMT LU-  
XURIÖS GLAMOURÖS  
**ANMUTIG** UNVERKENN-  
BAR HINGEBUNGSVOLL

# TICINO 2410 SPLINT



**Ticino 2410, stumpf**  
Furnier Esche



**Ticino 2410, stumpf**  
Furnier Nussbaum amerik.

Alle Modelle sind stumpf einschlagend oder gefälzt erhältlich.



**Ticino 2410**  
Furnier Eiche



**Ticino 2410**  
Furnier Braunkernbuche







Ticino 2410 Furnier Braunkernbuche

Neue Sichtweisen sind etwas Herausragendes. Vor allem, wenn sie zu solch schönen Ergebnissen führen. Gönnen Sie sich einen Augenblick und schauen Sie genauer hin – bevor Sie hindurch gehen!

# TICINO 2410 STREIFER



Ticino 2410, stumpf. Furnier Hickory, Adern Furnier Eiche geräuchert

Sie suchen das Extravagante. Anspruchsvolles, anmutendes Design soll sich mit perfekter Funktionalität verbinden. Und Sie lieben Holz. Furniertüren, die mit ihrem ursprünglichen Charakter Ihrem Zuhause eine individuelle Note verleihen. In unseren Ticino Modellen finden Sie Türen, die Ihren Stil vollenden!



**Ticino 2410, stumpf**  
Furnier Nussbaum  
Adern Furnier Ahorn



**Ticino 2410, stumpf**  
Furnier Hickory

Alle Modelle sind stumpf einschlagend oder gefälzt erhältlich.



**Ticino 2410**  
Furnier Nussbaum amerik.



**Ticino 2410**  
Furnier Eiche



**Ticino 2410 LÖ 40, stumpf**  
Furnier Esche



Ticino 2411, Furnier Braunkernbuche

# TICINO 2411 | 2420



**Ticino 2411**  
Furnier Eiche europ. astig  
Blume/Streifer



**Ticino 2411**  
Furnier Eiche europ.  
Streifer/Streifer



**Ticino 2420**  
Furnier Esche



**Ticino 2420**  
Furnier Buche  
Adern Furnier Nussbaum amerik.



**Ticino 2420**  
Furnier Esche  
Adern Furnier Eiche geräuchert

Unser Leben ist voller Abwechslung. Diese Ticino Modelle sind wie das Leben selbst: Ausdrucksstark oder zurückhaltend, voller Spannung und ruhig zugleich. Denn hier begegnen sich in jeder Tür Furniere in längs- und querlaufender Richtung sowie die individuellen Merkmale des Holzes.



**Ticino 2411 LÖ 62**  
Furnier Eiche europ.



**Ticino 2411 LÖ 62**  
Furnier Nussbaum amerik.



**Detail Ticino 2420**  
Furnier Buche

Alle Modelle sind  
stumpf einschlagend  
oder gefälzt erhältlich.

Die gekonnte Auswahl und Kombination der Furniere sind der Schlüssel für den unverwechselbaren Charakter jeder einzelnen Tür.



**Ticino 2430 LÖ 40, stumpf**  
Furnier Ahorn kanad.



**Ticino 2430**  
Furnier Nussbaum amerik.

Alle Modelle sind stumpf einschlagend oder gefälzt erhältlich.

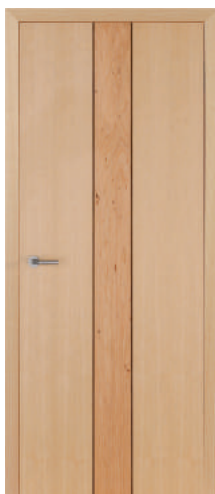

**Ticino 2440, stumpf**  
Furnier Hickory  
Adern Furnier Eiche geräuchert



**Ticino 2430**  
Furnier Eiche



**Ticino 2450**  
Furnier Nussbaum amerik.

# TICINO 2430 | 2440 | 2450



Ticino 2430, stumpf, Furnier Eiche europ. astig

Lässt man den Phantasien unserer Designer freien Lauf, dann entstehen Türen, die einmalig sind wie ein Gemälde, wie das Leben, wie wir selbst. Die Merkmale und Strukturen einer Holzart sind der Pinselstrich des Künstlers. Die Aufteilung der Tür, die bewusst gewählten Proportionen eines Bildes.



Optima 30, DuriTop Trend Wildesche

# OPTIMA 30 DURITOP

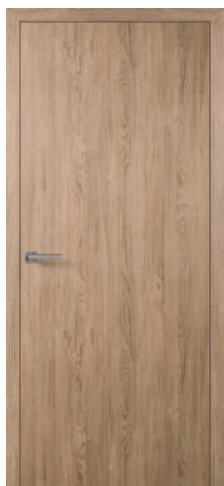

**Optima 30, stumpf**  
DuriTop Trend Raucheiche



**Optima 30, stumpf**  
DuriTop Trend Wildesche



**Optima LÖ 62**  
DuriTop Kirschbaum Caffè



**Optima 30**  
DuriTop Trend  
TerraMatt Sahara Beige  
Zarge Furnier Nussbaum amerik.



**Optima 30**  
DuriTop Trend  
TerraMatt Flint Grey

Einzigartige Farben, Maserungen und Strukturen, wie von der Natur geschaffen. DuriTop Oberflächen verbinden die lebhaftige Optik natürlichen Holzes mit den bewährten Vorteilen einer Reoprooberfläche und beweisen eindrucksvoll wie kraftvoll und dynamisch Türen wirken können.





Alle Modelle sind stumpf einschlagend oder gefälzt erhältlich.



**Optima LÖ 20**  
DuriTop Trend Eiche Crema  
Rustikal



**Optima 30, stumpf**  
DuriTop Kirschbaum Caffè quer



**Optima 30**  
DuriTop Eiche Crema quer



**Optima 30**  
DuriTop Trend Concrete



**Optima 30**  
DuriTop Trend Eiche Barrique

Wildesche, Raucheiche, Eiche Crema Rustikal und Concrete sind „Oberflächen mit fühlbarer Struktur“.



IN DER NATUR  
ZU HAUSE



DIE NATUR LIEGT IHNEN AM HERZEN UND IHRE PURE, VOLLENDETE SCHÖNHEIT WOLLEN SIE SICH IN IHRE EIGENEN VIER WÄNDE HOLEN. SIE FÜHLEN SICH RUNDUM WOHL IN DIESER URIGEN, URSPRÜNGLICHEN ATMOSPHÄRE. HOLZ IST FÜR SIE EIN UNVERZICHTBARES MATERIAL: AUCH BEI DER WAHL IHRER TÜR! DIE AUSDRUCKSSTARKEN FURNIERBILDER STEHEN FÜR LEBENDIGKEIT, HARMONIE UND ENERGIE, IHRE ZEICHNUNGEN SIND ZEUGNIS NATÜRLICHEN LEBENS. ERLEBEN SIE EIN WOHNGEFÜHL VOLLER CHARME, BEHAGLICHKEIT UND WÄRME!





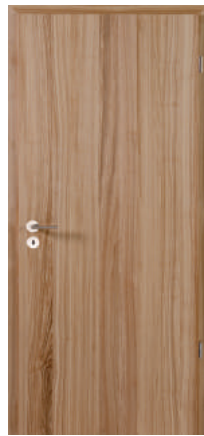
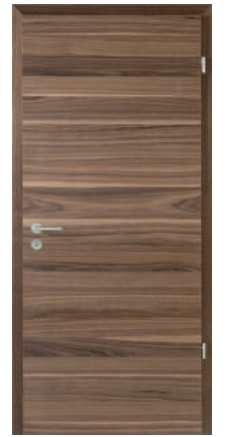

HARMONISCH RUSTIKAL  
**ROMANTISCH** LEBHAFT  
CHARAKTERSTARK AUS-  
GEGLICHEN UNGEZWUN-  
GEN **BODENSTÄNDIG**  
URSPRÜNGLICH SOLI-  
DE ENTSPANNT UNVER-  
FÄLSCHT AUTHENTISCH  
**CHARMANT** HEIMISCH  
LIEBEVOLL UNVERZICHT-  
BAR BEHAGLICH EINZIG-  
ARTIG **UNBESTECH-  
LICH** NATURBELASSEN  
FAMILIÄR CHARAKTER-  
VOLL **URIG** LÄNDLICH  
UNKOMPLIZIERT FRIED-  
LICH HERZLICH WARM  
**GEMÜTLICH** VERTRAU-  
ENSVOLL **NATÜRLICH**  
IDYLLISCH EINFÜHLSAM  
SANFT GEWISSENHAFT



# OPTIMA 30 FURNIER LIVING

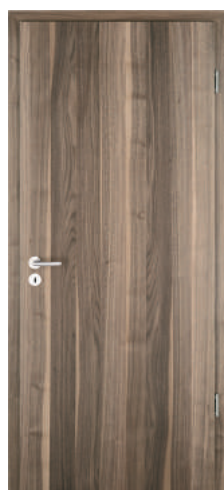

**Optima 30, Living**  
Furnier Nussbaum amerik.

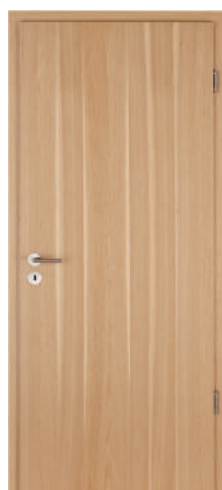

**Optima 30, Living**  
Furnier Hickory Splint



**Optima 30, Living**  
Furnier Braunkernbuche



**Optima 30, Living**  
Furnier Eiche europ. astig



**Optima 30, Living**  
Furnier Braunkernesche

Die wohl modernste Art, sich mit Furniertüren zu beschäftigen, nennen wir „Living“ – weil Leben so schön, vielseitig und prickelnd sein kann. Die Living Modelle stecken voller Lebensgefühl und zeigen eindrucksvoll wie kraftvoll und lebhaft Türen wirken können.





**Optima 30, Living**, Furnier Nussbaum amerik.

Alle Modelle sind stumpf einschlagend oder gefälzt erhältlich.



**Optima 30, Living**  
Furnier Esche



**Optima LÖ 14, Living**  
Furnier Braunkernbuche



**Optima LÖ 23, Living**  
Furnier Eiche europ. astig



**Optima LÖ 62, Living**  
Furnier Hickory

Jede Tür hat ihr ganz eigenes, unverwechselbares Gesicht. Ob mit quer- oder längslaufendem Furnierbild, Living ist Natur pur und das in seiner schönsten Form!

# OPTIMA 30 FURNIER CLASSIC



Für Liebhaber klassischer Schönheit! Unsere Classic Modelle vereinen zeitloses Design mit natürlichem Charme. Schlicht und zurückhaltend passen sie sich jedem Einrichtungsstil gekonnt an und verleihen unseren Räumen eine ruhige, warme Note.



**Optima 30, Classic**  
Furnier Hickory

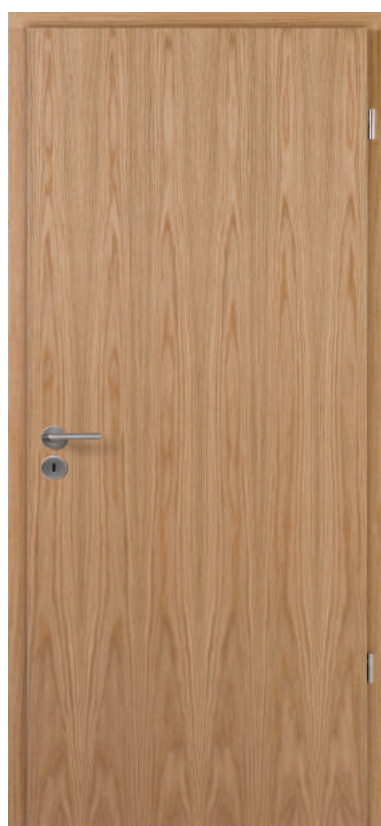

**Optima 20, Classic**  
Furnier Eiche

Alle Modelle sind stumpf einschlagend oder gefälzt erhältlich.



**Optima 20, Classic**  
Furnier Eiche spez. hell



**Optima 20, Classic**  
Furnier Limba\*



**Optima 30, Classic**  
Furnier Buche

\* Alle Lieferzeit-Angaben für Türen/Zargen mit zertifiziertem / legalem Limba-Furnier unverbindlich.



Altera 8904 LA, Furnier Nussbaum amerik.



# ALTERA FURNIER



**Altera 8901**  
Furnier Nussbaum amerik.



**Altera 8901 LA**  
Furnier Eiche

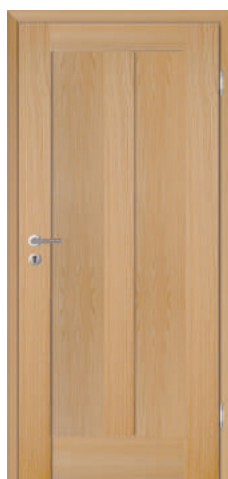

**Altera 8902 S**  
Furnier Eiche



**Altera 8902 S LA, stumpf**  
Furnier Nussbaum amerik.



**Altera 8902, stumpf**  
Furnier Eiche

Urig, gemütlich, rustikal – die Echtholz-Oberflächen Eiche und Nussbaum amerik. liegen mit ihrem ursprünglichen Charakter wieder voll im Trend. In Verbindung mit den klaren, geradlinigen Konturen der Modellreihe Altera entstehen moderne Türdesigns mit natürlichem Charme.



**Altera 8902 LA**  
Furnier Eiche



**Altera 8903**  
Furnier Nussbaum amerik.



**Altera 8903 LA**  
Furnier Eiche



**Altera 8904**  
Furnier Eiche

Alle Modelle sind stumpf einschlagend oder gefälzt erhältlich.

Die Harmonie quer- und längslaufender Furniere verleiht jeder Tür tiefgehende Stimmung und einzigartigen Zauber.

# SCALEA



**Scalea 2501**  
Fichte lackiert



**Scalea 2504 LA**  
Kiefer lackiert

## NATURVERBUNDEN

Der ganze Charme der Natur. Die Entscheidung für eine Massivholztür Scalea ist eine Entscheidung für natürliches, modernes Wohnen und wohlige Ambiente. Die individuellen Wuchsmerkmale und Maserungen stehen für Lebendigkeit, Kraft und Energie und machen jede unserer Massivholztüren zu einem Unikat!

Alle Modelle sind in den Oberflächen Kiefer lackiert und Fichte lackiert erhältlich.





Scalea 2504 Kiefer lackiert



Scalea 2501  
Fichte lackiert



Scalea 2504  
Kiefer lackiert



Scalea 2504  
Fichte lackiert



Scalea 2501  
Kiefer lackiert



Scalea 2501 LA  
Kiefer lackiert



**2F**  
Fichte lackiert



**2FB**  
Fichte lackiert

Alle Modelle in Fichte unbehandelt, Fichte lackiert, Kiefer unbehandelt und Kiefer lackiert erhältlich.



**3F**  
Kiefer lackiert



**4F**  
Kiefer lackiert



**4F-L**  
Kiefer lackiert



# LANDHAUSTÜREN



5F Fichte lackiert

In Massivholztüren ballt sich die Kraft gewaltiger Bäume, das Knistern natürlicher Urwüchsigkeit ist spürbar. Die Maserung und Astigkeit verbinden sich zum einzigartigen Mix aus Wärme und Gemütlichkeit. Gefräste Profile betonen die Optik zusätzlich und eingelegte Kassetten sorgen für die hohe Stabilität.

# LANDHAUSTÜREN



**2FB LA-10G**  
Fichte lackiert



**2FB LA-1G**  
Fichte lackiert



**2F LA-1G**  
Fichte lackiert



**2F LA-6G**  
Fichte lackiert



**2FB LA-6G**  
Fichte lackiert



**2F LA-9FG**  
Fichte lackiert



**3F 1/3 LA-1G**  
Fichte lackiert



**3F 1/3 LA-4G**  
Fichte lackiert



**2FG LA-1G**  
Fichte lackiert



**2F LA-10G**  
Fichte lackiert



**4F LA-6G**  
Kiefer lackiert



**4F LA-9FG**  
Kiefer lackiert



**2F LA-10G, 2-flg.**  
Kiefer lackiert



**4F LA-2G**  
Kiefer lackiert

ELEGANZ TRIFFT

**KLASSIK**





KLARE, ANMUTENDE FORMEN TREF-  
FEN AUF TRADITIONELLE ELEGANZ,  
SCHLICHTE ÄSTHETIK AUF LIEBEVOLLE  
HANDWERKSKUNST UND CHARMANTE  
FEINHEITEN. SIE LIEBEN HÄUSER MIT  
GESCHICHTE, HOHEN DECKEN UND  
FENSTERN UND STUCKVERZIERTEN  
ZIMMERDECKEN. EINE DEZENTE, ELE-  
GANTE UND AUF WERTIGKEIT BE-  
DACHTE EINRICHTUNG IST GANZ NACH  
IHREM GESCHMACK. UNSERE STIL-  
TÜREN VOLLENDEN IHRE ANSPRÜCHE  
AN EINE EINZIGARTIGE, UNVERGÄNG-  
LICHE OPTIK UND SIND DIE PERFEKTE  
ERGÄNZUNG ZU IHREM GESCHMACK-  
VOLLEN WOHNEN.









**KLASSISCH** TRADITIONELL LOYAL VERSPIELT  
HARMONISCH AUSGEWOGEN NOSTALGISCH  
**ELEGANT** KONVENTIONELL ETABLIERT **BE-**  
**STÄNDIG** UNVERGÄNGLICH NOBEL EXQUISIT  
KULTIVIERT VORNEHM  
**GESCHMACKVOLL** ANMUTIG GRAZIL BEHARR-  
LICH ZUVERSICHTLICH KOSTBAR EDEL SCHICK  
**WELTLÄUFIG** ERFAHREN ZEITLOS INTELLEK-  
TUELL **STILVOLL** GEBILDET ZUVERLÄSSIG  
**ANSPRUCHSVOLL** ERLESEN UNVERKENNBAR  
WÄHLERISCH PRINZIPIENTREU ANSTÄNDIG

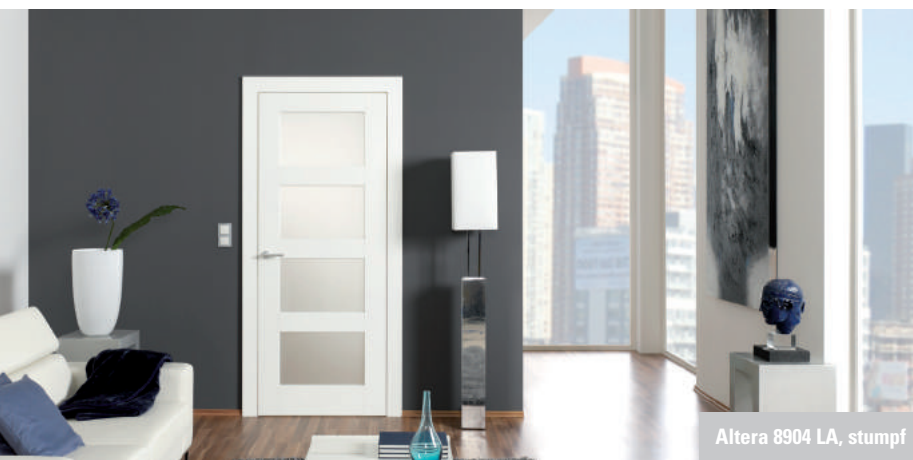

Altera 8904 LA, stumpf



# ALTERA



**Altera 8901**



**Altera 8901 LA**



**Altera 8902 S**



**Altera 8902 S LA**



**Altera 8902**

Trend oder Klassik? Warum entscheiden? Die Modellreihe Altera vereint beides: Klare Konturen und Linienführung erzeugen ein schlichtes, nahezu puristisches Design. Die symmetrisch angeordneten quadratischen oder rechteckigen Kassetten wiederum sorgen für die zeitlose, klassische Eleganz dieser Türen und machen jede Altera Tür zum Erlebnis.



**Altera 8902 LA**



**Altera 8903, stumpf**



**Altera 8903 LA, stumpf**



**Altera 8904**

Alle Modelle sind stumpf einschlagend oder gefälzt erhältlich.



# SCALEA



**Scalea 2501\***



**Scalea 2501 LA-1G**



**Scalea 2502 S\***



**Scalea 2502 S LA-2G**



**Scalea 2503**

In der Schlichtheit liegt die besondere Ästhetik der Füllungstür Scalea. Hier schafft bewusster Verzicht eine starke Identität. Denn sie verbindet die hohen Ansprüche an Optik und Qualität miteinander und schlägt spielerisch den Bogen von Klassik zur Moderne.



**Scalea 2503 LA-3G**



**Scalea 2504**



**Scalea 2504 LA-4G**

\*Bei den Modellen Scalea 2501 und Scalea 2502 S können die Füllungen wahlweise mit Schultafellack oder mit einer Spiegeloberfläche veredelt werden.

# STIBA PLUS



**Stiba Plus 2F\***



**Stiba Plus 2FB\***

Die Stiba Plus Modelle sind in eckig und mit Rundprofil erhältlich.



**Stiba Plus 3F**



**Stiba Plus 4F\***

\*Auch als Wohnungsabschluss- und Schallschutztür erhältlich!

Stiba Plus 4FS





Weiß – das ist zeitlose Eleganz. Denn weiß lackierte Türen sind immer und überall passend. Die vielfältigen Varianten machen jedes Stiba Plus Modell zum Erlebnis. Die formgepresste Deckplatte sorgt für eine geschlossene und homogene Oberfläche.

# STIBA PLUS



Die Stiba Plus Modelle sind in eckig und mit Rundprofil erhältlich.



**Stiba Plus 1F LA-12G**



**Stiba Plus 1F LA-1G**



**Stiba Plus 2FB LA-6G**



**Stiba Plus 3F LA-9FG**



**Stiba Plus 4F LA-9FG**





**Stiba Plus 3F LA-6G**



**Stiba Plus 4FS LA-3G**



**Stiba Plus 1FB LA-12G**



**Stiba Plus 2FB LA-1G**



**Stiba Plus 3F LA-1G**



**Stiba Plus 4F LA-2FG**



**Stiba Plus 4F LA-6G**



**Stiba Plus 4F LA-1G**



**Stiba Plus 4F LA-2G**

Alles eine Frage des Stils. Erst recht, wenn eine Stiltür durch die Lichtöffnung eine völlig neue Wirkung erzielt. Und die Wahl des passenden Glases aus unserem großen Sortiment macht aus der Stiba Plus eine Tür von besonderem Stil.

# STILTÜREN MASSIV



**Kathrin**



**Laura**

## SOLIDE RAHMEN UND FÜLLUNGEN

Türen, die der guten alten Handwerkertradition folgen. Die vielen unterschiedlichen Füllungsoptiken und Sprossenrahmen verraten die Liebe zum Detail. Die massiven Konstruktionen und soliden Füllungen sichern die hohe Stabilität. Rundum gelungen!

NEU: Alle massiven Stiltüren sowie die Modelle Altera und Opus können auf Anfrage ab sofort auch in verschiedenen RAL-Farben lackiert werden (Mindestmenge erforderlich).



Astrid, stumpf



Alle Modelle sind stumpf einschlagend oder gefälzt erhältlich.



Sarah, stumpf



Kirsten, stumpf



Britt



Anne



Astrid

# STILTÜREN MASSIV



Laura LA-1G



Laura LA-3G



Laura LA-10G



Anne LA-1G



Kathrin LA-1G



**Kirsten LA-1G**



**Kirsten LA-6G**



**Kirsten 1/3 LA-1G**



**Kirsten 1/3 LA-4G**



**Kirsten LA-9FG**

Alle Modelle sind stumpf einschlagend oder gefälzt erhältlich.



**Britt LA-9FG**



**Britt LA-2G**



**Britt LA-10FG**



**Britt LA-6G**



**Astrid LA-2G**

# OPUS



Opus 3F, stumpf

Hier treffen klare, moderne Formen auf traditionelle Eleganz. Massive Konstruktionen mit soliden Füllungen versprechen gleichermaßen eine hohe Qualität, die sich auch in der wertigen Mehrschichtlackierung wiederfindet. Das dreistufige Profil der Opus Tür sorgt zugleich für eine effektvolle Tiefenwirkung.



**Opus 1F LA**



**Opus 1F**

Alle Modelle sind stumpf einschlagend oder gefälzt erhältlich.



**Opus 3F LA, stumpf**



**Opus 3F, stumpf**

# BLANKENESE



**Blankenese 1F**  
mit verdeckt liegendem Türband TECTUS TE380



**Blankenese 2F**  
mit verdeckt liegendem Türband TECTUS TE380



**Blankenese 3F**



**Blankenese 3FG**



**Blankenese 4FS**





Blankenese 4F

Frische aus dem Norden: Blankenese verbindet hanseatische Zurückhaltung mit stilvoller Eleganz. Die aufgesetzten zweistufigen Leisten erzeugen ein klassisches, zeitloses Profil und sorgen für die vornehme Optik der Stiltüren.

# SCHIEBETÜR SYSTEME





# INFINITY



Schiebetürsystem Infinity, Venetia 2910-3, Weiß lackiert WL10



Schiebetürsystem Infinity, Basic 29-3, Satinato mit Rille



Schiebetürsystem Infinity, Ausführung Ganzglastür



Infinity ist das elegante, Platz sparende Schiebetürsystem. Das Öffnen und Schließen der Schiebetür ist durch die selbstreinigende Laufschiene und den Einsatz von Präzisionskugellagern kaum vernehmbar. Ein Plus an Komfort wird durch das sanfte, selbsttätige Abstoppen der Tür geboten (Soft-Dämpfung).

# EDELSTAHL



Schiebetürsystem Edelstahl, Venetia 2910-3, Weiß lackiert WL10 (nach RAL 9010)

Schiebetüren schenken zusätzlichen Spielraum und mehr Bewegungsfreiheit. Attraktive Oberflächen, schimmernder Edelstahl und höchster Komfort vereinen sich zu bestechenden Türen, die Wohnbereiche auf edle Weise öffnen und trennen.

# CLASSIC



Schiebetürsystem Classic v.d.W., Optima 30, DuriTop Trend Raucheiche



Schiebetürsystem Classic i.d.W., Optima 30, DuriTop Trend Raucheiche\*



Schiebetürkasten Brillantweiß WL16 (nach RAL 9016)

\* auch für Ganzglastüren möglich

# SILENCE



Schiebetürsystem Silence, Optima 30, Weiß lackiert WL10 (nach RAL 9010)



Schiebetürbeschlag Silence



Der neue Schiebetürbeschlag Silence, der für vor der Wand laufende Schiebetüren geeignet ist, reduziert nicht nur Zugluft, Rauch und Geruch, sondern beugt auch Lärmeinflüssen vor. In Kombination mit einer Schallschutztür Typ42 SK II kann die neue Schiebetürlösung sogar einen Schalldämmwert von bis zu  $R_{w,R} = 32$  dB erzielen.

# CAVIS EINBAUSYSTEM MIT ZARGE



Ein neues Gefühl von Freiheit! Cavis ist ein flexibles System für in der Wand laufende Schiebetüren. Egal ob Massivwand oder Trockenbau, die Einbauelemente lassen jede Schiebetür komplett in der Wand verschwinden und verbinden dabei stets hohen Wohnkomfort mit vielseitiger Funktionalität.



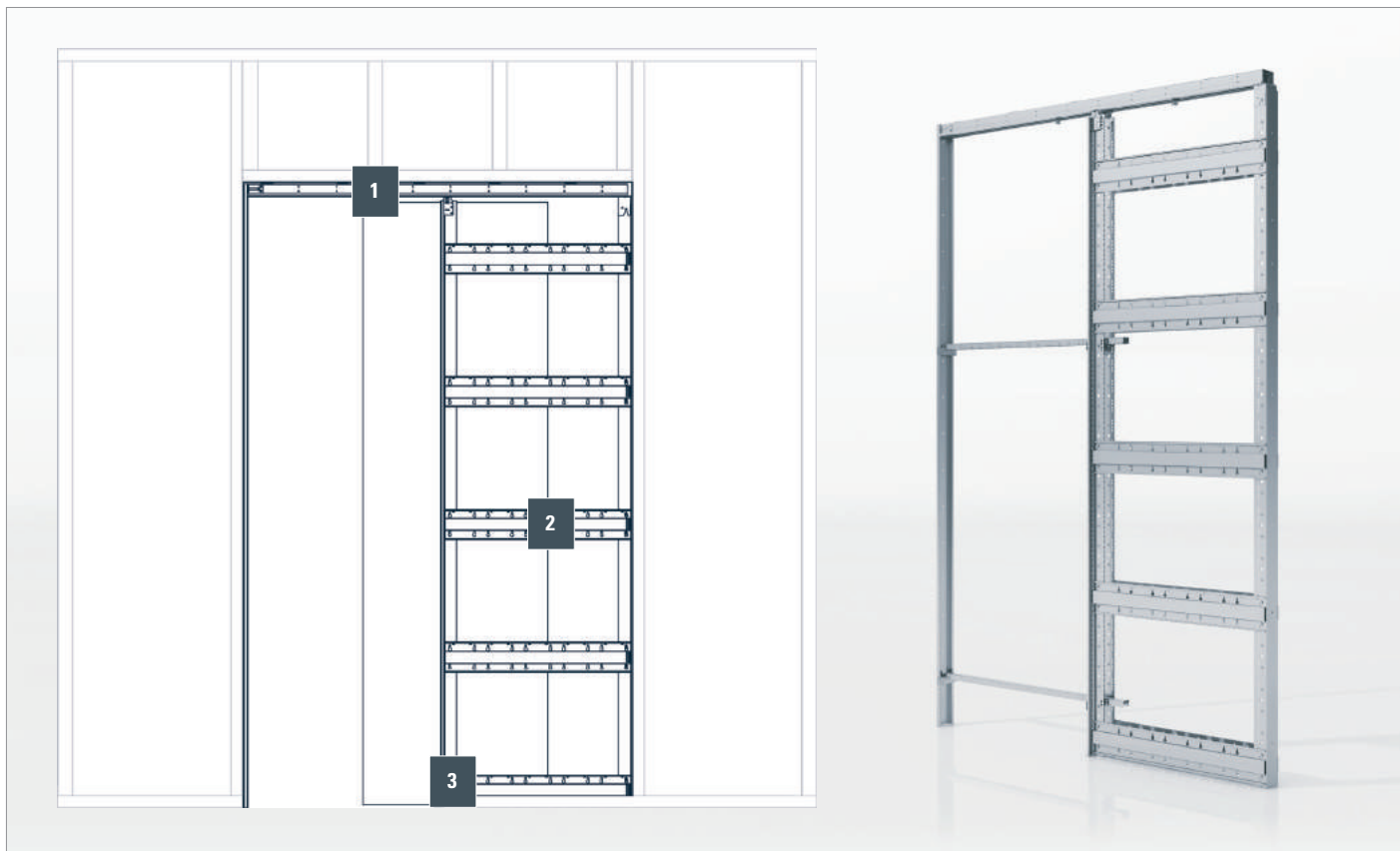

## LAUFSCHIENE



Die abnehmbare Laufschiene erleichtert spürbar die Wartung der Tür und ermöglicht zudem nachträgliches Aufrüsten mit Komfortzubehör.

## STECKSYSTEM



Mit dem Stecksystem für Cavis Trockenbau-Elemente ist der Zusammenbau noch schneller und einfacher. Die Montage dauert weniger als 15 Minuten.

## TÜRBLATTFÜHRUNG



Direkt auf dem Fußboden oder am Einbauelement montiert, zentriert die Führung das Türblatt beim Öffnen und Schließen der Tür.

# BELPORT EINBAUSYSTEM OHNE ZARGE

Schiebetürsystem Belport, Optima 30, Weiß lackiert WL10 (nach RAL 9010)



Belport – das Schiebetürsystem für eine zargenlose, flächenbündige Wandgestaltung. Tür und Wand verschmelzen zu einer Einheit. Eine ideale Lösung für alle, die beim Wohnen Wert auf reduzierte, schlichte Formen und hohen Komfort legen.



## KLEMMBESCHLAG

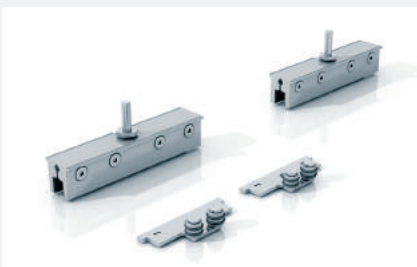

Einfache Montage – bei Ganzglastüren kommt ein Klemmbeschlag zum Einsatz. Eine Fräsung ist nicht erforderlich.

## SCHLIESSDÄMPFER



Mit dem Schließdämpfer für Cavis und Belport schließen Ihre Türen angenehm leise. Der Dämpfer bremst das Türblatt beim Schließen ab und parkt es sanft ein.

## PUSH TO SLIDE

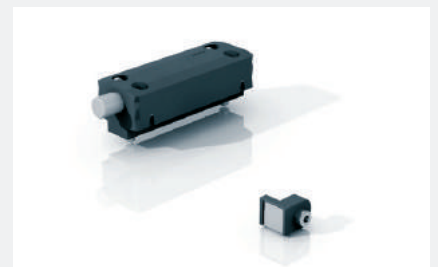

Mit dem Push To Slide lassen sich Schiebetüren, die bündig in die Wand einfahren, mit einem leichten Druck auf das Türblatt komfortabel öffnen.

# SCHIEBETÜRSYSTEME

## Infinity

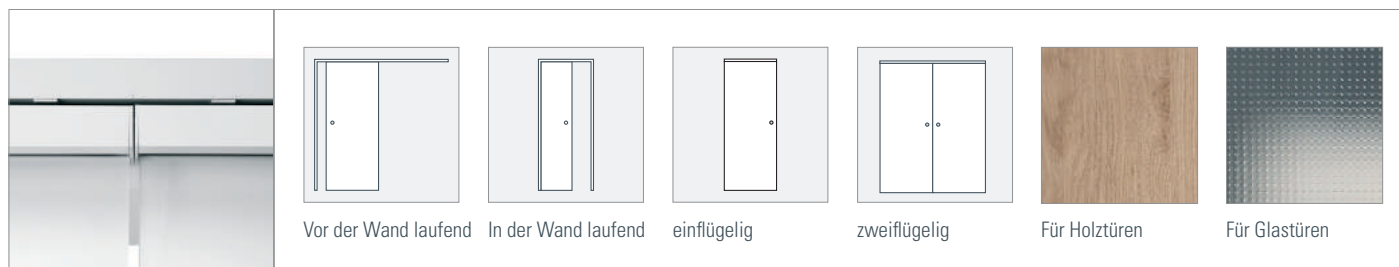

Oberfläche: Aluminium EV1 eloxiert (silberfarben), optional mit Selbststeinzug inkl. Dämpfung erhältlich.

## Edelstahl

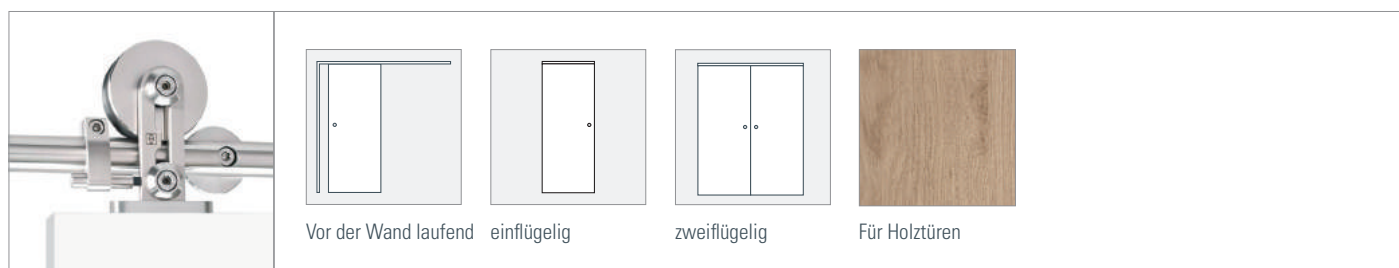

Oberfläche: Edelstahl geschliffen

## Rotella „Rondo G“

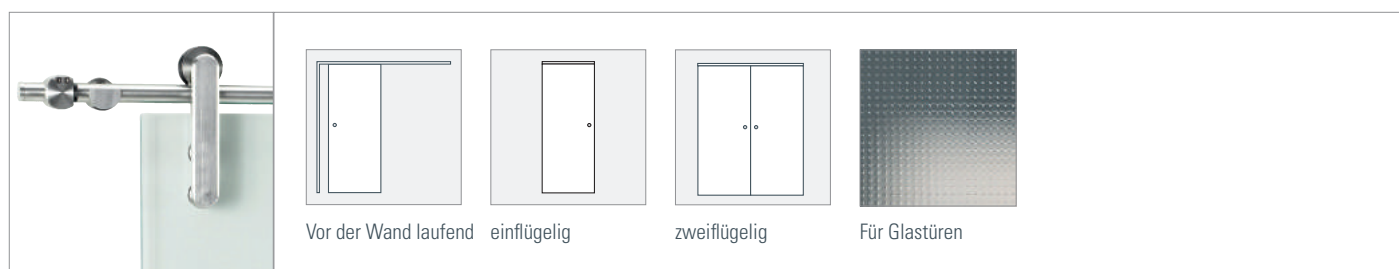

Oberfläche: Edelstahl

## Rotella „Puristo G“

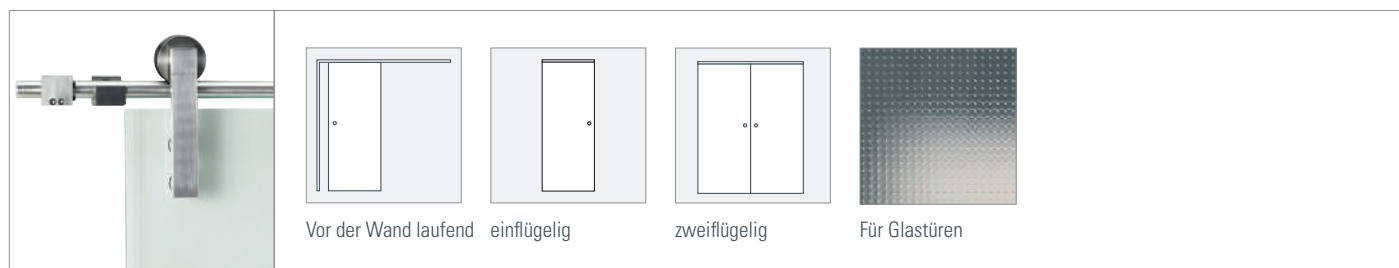

Oberfläche: Edelstahl

## Classic

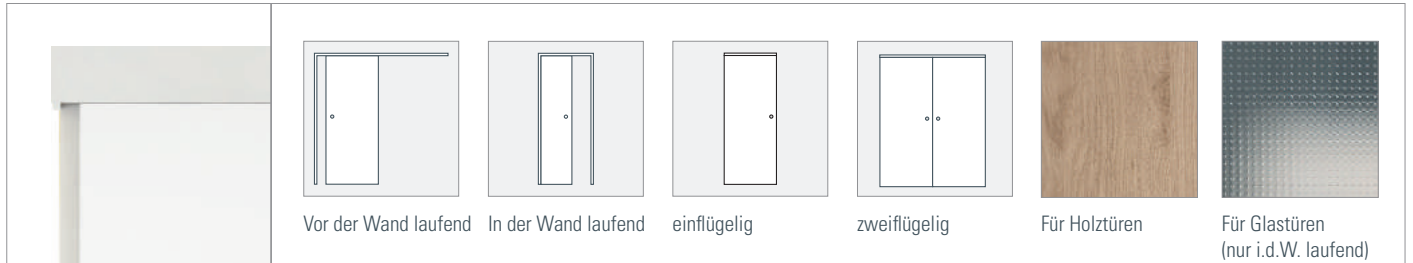

## Silence

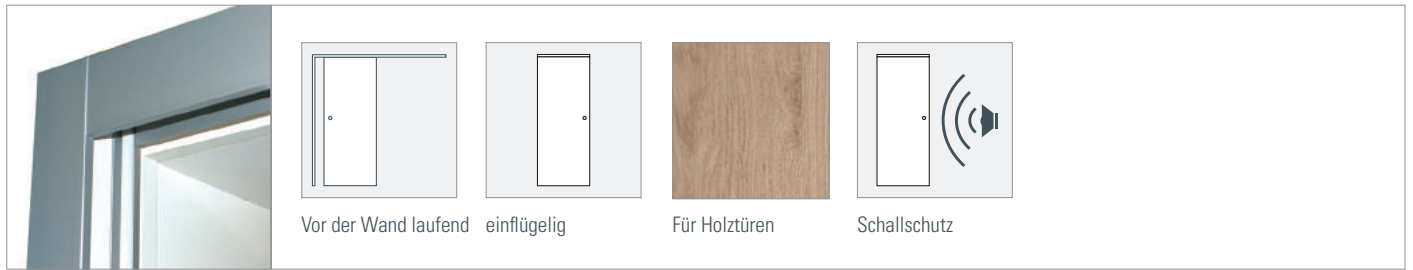

Optional mit Selbsteinzug inkl. Dämpfung erhältlich.

## Cavis (mit Zarge)

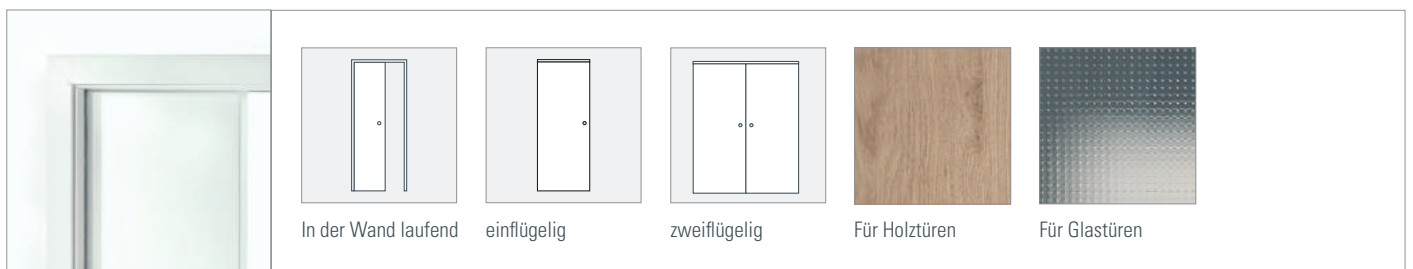

Optional mit Selbsteinzug inkl. Dämpfung erhältlich.

## Belport (ohne Zarge)

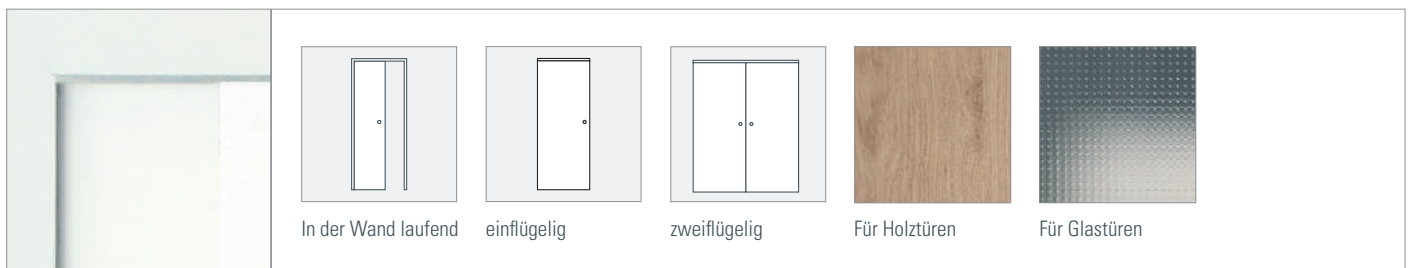

Optional mit Selbsteinzug inkl. Dämpfung erhältlich.

# FERTIGTÜREN

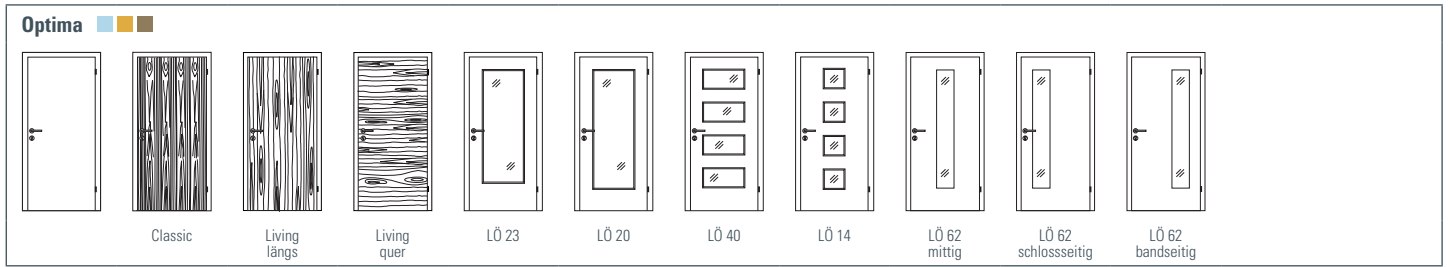

# TREND- UND DESIGNTÜREN

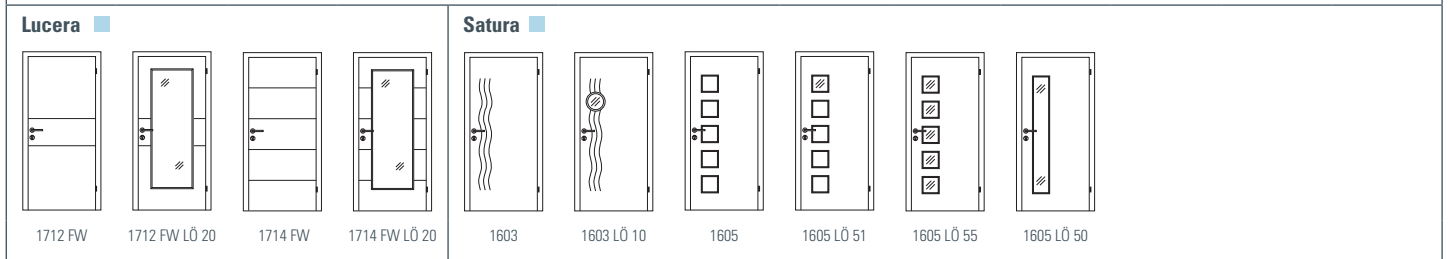
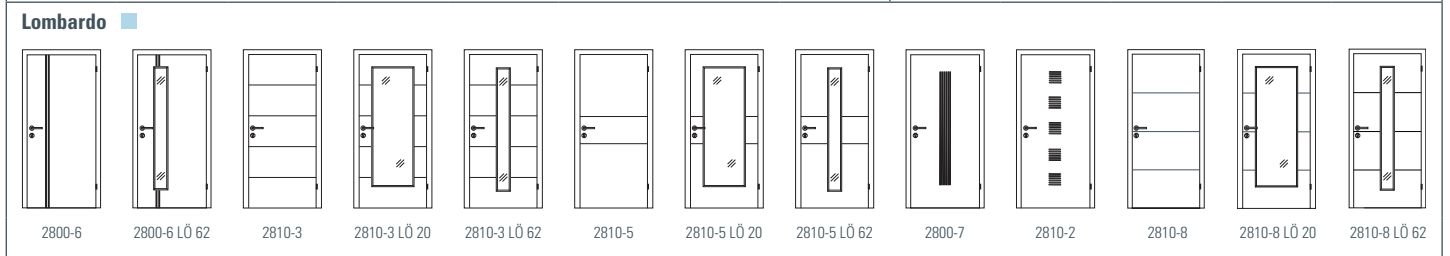
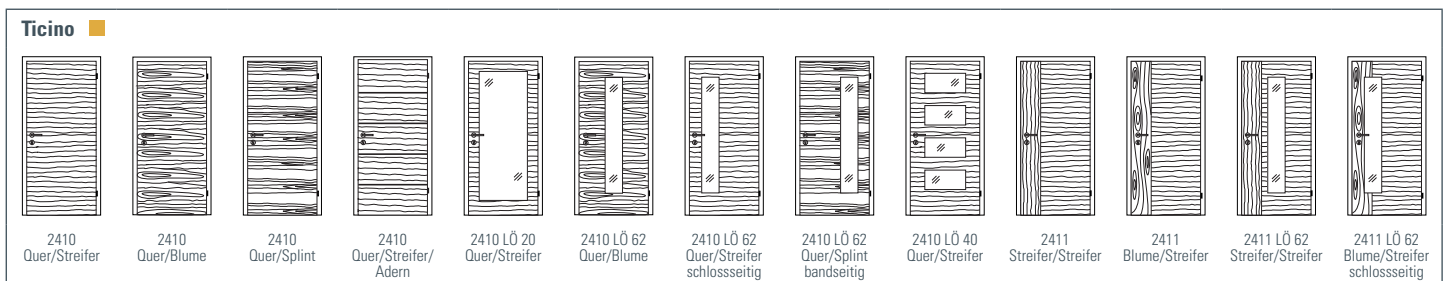

Alle Fertigtüren und Trend- und Designtüren sind gefälzt oder stumpf einschlagend erhältlich (mit Ausnahme von Satura und Lucera).

# GLASTÜREN

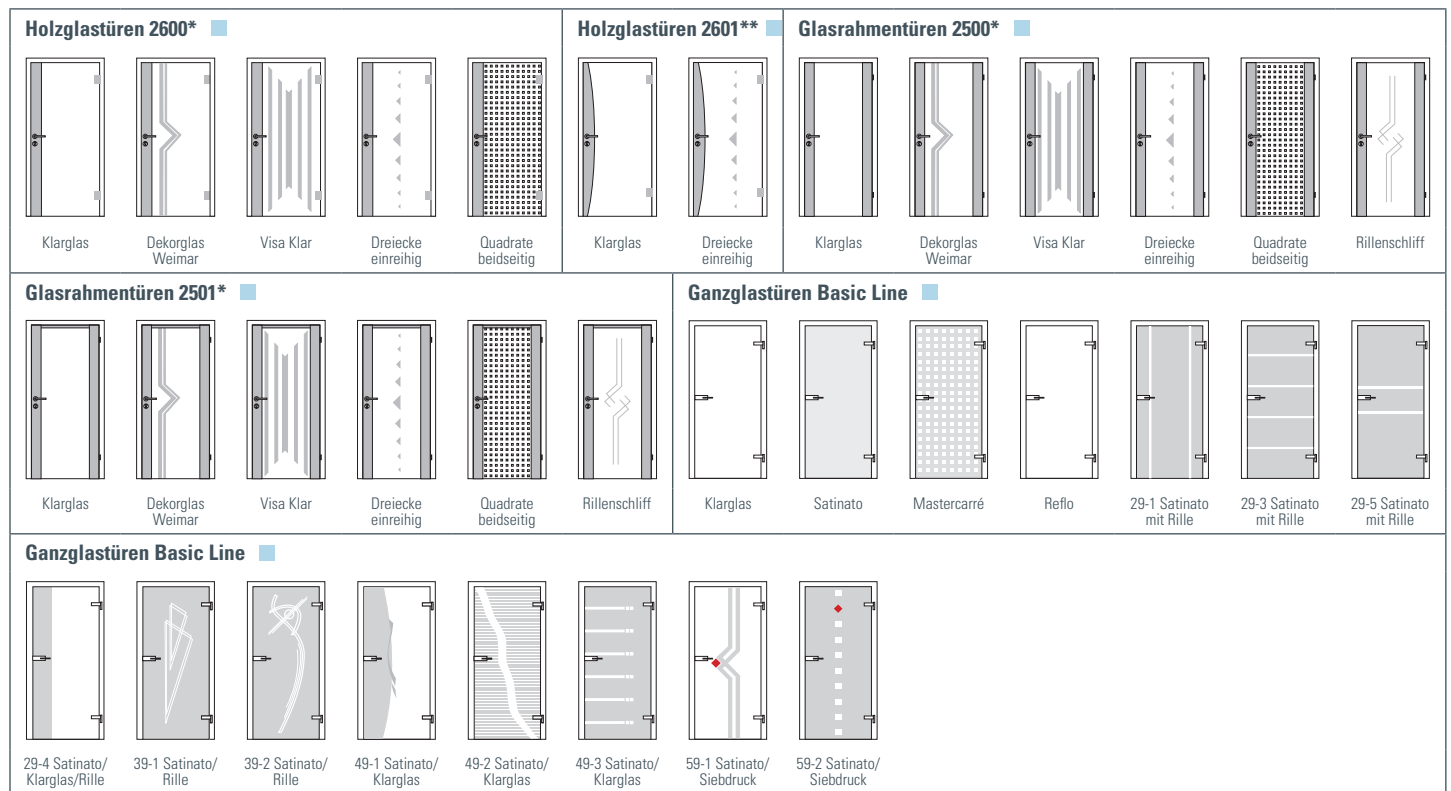

\* Modelle auch in der Glasart Parsol grau, Mastercarré weiß, Chinchilla weiß, Silvit weiß und Satinato erhältlich.

\*\* Modelle 2601 nicht in der Glasart Satinato erhältlich.

**Wohnstile:**

■ Freiheit des Wohnens (S. 10)

■ Ein Hauch von Glamour (S. 34)

■ In der Natur zu Hause (S. 50)

■ Eleganz trifft Klassik (S. 68)

# STIL- UND FÜLLUNGSTÜREN

<b>Altera</b> ■■  8901    8901 LA    8902 S    8902 S LA    8902    8902 LA    8902 LA-1G    8903    8903 LA    8903 LA-1G    8903 LA-2G    8904    8904 LA												
<b>Altera</b> ■■  8904 LA-1G    8904 LA-2G    8904 LA-3G						<b>Scalea</b> ■■  2501    2501 LA-1G    2502 S    2502 S LA-2G    2503    2503 LA-3G    2504    2504 LA-4G						
<b>Opus</b> ■■  1F    1F LA    3F    3F LA    3F LA-1G    3F LA-2G						<b>Stiba Plus</b> ■■  2F    3F LA-1G    3F LA-6G    3F LA-9FG    2FB    2FB LA-1G    2FB LA-1G						
<b>Stiba Plus</b> ■■  3F    4F    4F LA-1G    4F LA-2G    4F LA-2FG    4F LA-6G    4F LA-9FG    4FS    4FS LA-3G    1F LA-1G    1F LA-12G    1FB LA-12G												
<b>Massive Stiltüren</b> ■■  Sarah    Kirsten LA-1G    Kirsten LA-6G    Kirsten LA-9FG    Anne    Anne LA-1G    Anne LA-6G    Kirsten    Kirsten 1/3 LA    Kirsten 1/3LA-4G    Britt    Britt LA-2G    Britt LA-6G												
<b>Massive Stiltüren</b> ■■  Britt LA-9FG    Britt LA-10FG    Laura    Laura LA-1G    Laura LA-3G    Laura LA-10G    Anne LA-10G    Astrid    Astrid LA-2G    Kathrin    Kathrin LA-1G												
<b>Blankese</b> ■■  1F    2F    3F    3FG    4F    4FS												

Alle Stiltüren sind gefälzt oder stumpf einschlagend erhältlich (mit Ausnahme von Stiba Plus und Scalea).



# MASSIVHOLZTÜREN

## Massive Landhaustüren ■



2F 2F LA-1G 2F LA-6G 2F LA-9FG 2FB 2FB LA-1G 2FB LA-6G 3F 3F 1/3 LA-1G 3F 1/3 LA-4G 4F 4F LA-2G 4F LA-6G

## Massive Landhaustüren ■

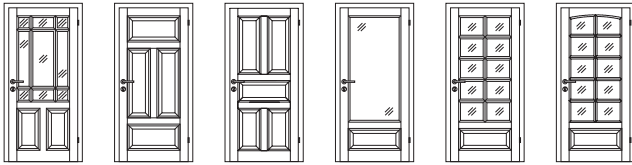

4F LA-9FG 4F-L 5F 2FG LA-1G 2F LA-10G 2FB LA-10G

## Scalea ■

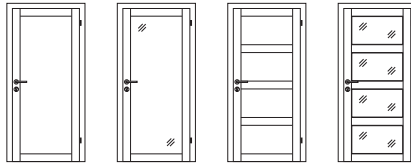

2501 2501 LA-1G 2504 2504 LA-4G

**Wohnstile:**

■ Freiheit des Wohnens (S. 10)

■ Ein Hauch von Glamour (S. 34)

■ In der Natur zu Hause (S. 50)

■ Eleganz trifft Klassik (S. 68)

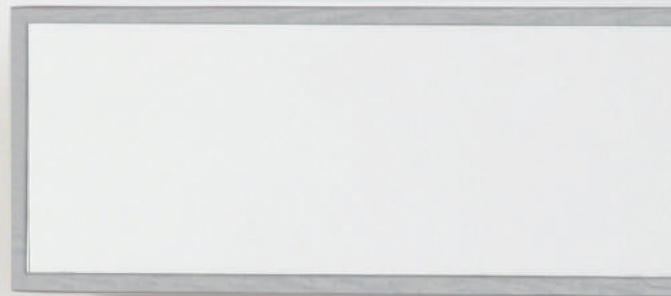

RUND UM  
DIE TÜR

# OBERFLÄCHEN ECHTHOLZ

Der Natur auf der Spur: Holz steckt voller Charakter und Leben. Es ist ein ehrlicher, authentischer Naturstoff, der uns vertraut ist wie kein anderes Material: Individuelle Farben, Maserungen und Strukturen machen jede Oberfläche zu einem einzigartigen Zeugnis der Natur und zu einem unverzichtbaren Gestaltungselement.

## Furnier



Ahorn kanad.

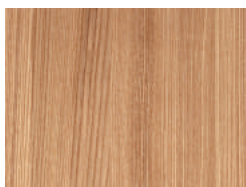

Braunkernesche



Buche

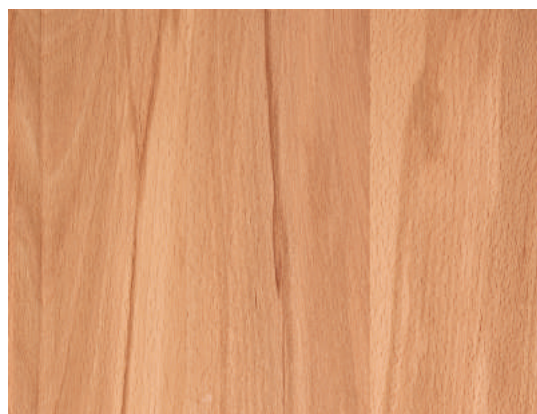

Braunkernbuche

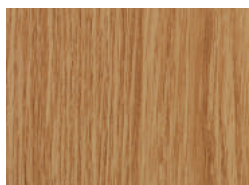

Eiche



Eiche europ. astig



Eiche spez. hell



Eiche Anthrazit



Kirschbaum amerik.

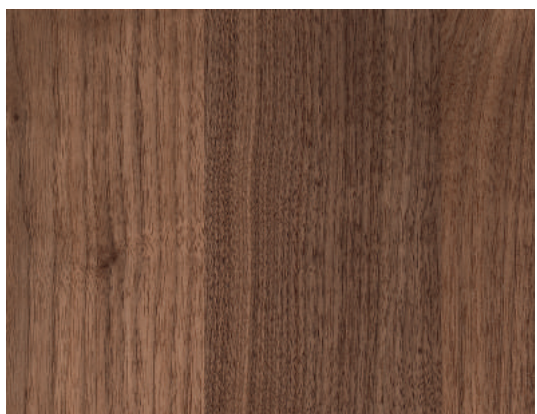

Nussbaum amerik.



Hickory



Erle



Esche



Limba\*



Limba streichf.

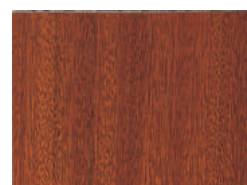

Mahagoni

Das Beste vom Holz: Für die Herstellung der dünnen Furnierblätter kommen nur ausgewählte Baumstämme in Frage. Aus einem Stamm lassen sich oft mehrere tausend Quadratmeter Furnier gewinnen – das ist die sparsamste Art der Holznutzung!

\* Alle Lieferzeit-Angaben für Türen/Zargen mit zertifiziertem / legalem Limba-Furnier unverbindlich.



## Massivholz



Fichte lackiert



Fichte unbehandelt



Kiefer lackiert



Kiefer unbehandelt



Der ganze Charme der Natur: Der Aufbau aus ausschließlich massivem Holz macht Landhaustüren besonders robust.



Die abgebildeten Oberflächen können durch Fotografie und Druck vom Original abweichen.

Wir kaufen Holz und Holzwerkstoffe aus nachhaltiger, zertifizierter Waldbewirtschaftung und arbeiten mit europäischen Lieferanten zusammen, die unser Bekenntnis für nachhaltige Praktiken teilen.

# OBERFLÄCHEN DEKOR | LAMINAT

Der perfekte Begleiter für jeden Tag! Dekor und Laminat Oberflächen sind robust, widerstandsfähig und pflegeleicht. Die einheitlichen Farben und Strukturen sorgen für ein durchgängiges Türenbild im gesamten Wohnbereich, das nicht nachdunkelt. Damit Sie lange Freude an Ihren Türen haben!

DuriTop | DuriPort\*\*



Eiche Crema



Eiche Crema quer

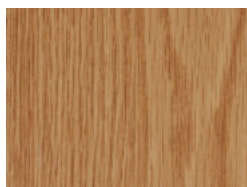

Eiche hell

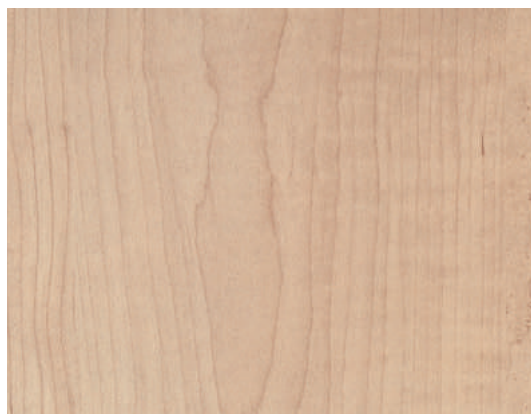

Nova Ahorn



Kirschbaum Caffè



Rotbuche hell\*\*

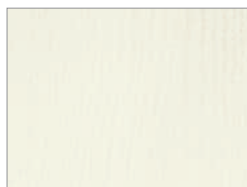

Samtesche weiß



Kirschbaum Caffè quer



Uni grau

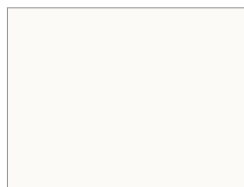

Uni Weißlack (nach RAL 9010)

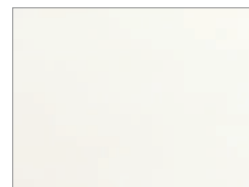

Uni weiß\*\*

**DuriTop** ist ein Laminat, das aus dem kontinuierlichen Verpressen mehrerer Lagen Papier mit härtendem Melamin-Kunstharz entsteht. DuriTop Oberflächen sind äußerst widerstandsfähig sowie kratz-, abrieb- und stoßfest. Aufgrund ihrer Oberflächendichte sind sie pflegeleicht und lösungsmittelbeständig, so dass sich Verschmutzungen und Kleberreste problemlos beseitigen lassen.

## DuriTop Trend



Concrete\*



Eiche Barrique\*



Eiche Crema Rustikal\*



TerraMatt Flint Grey



TerraMatt Sahara Beige

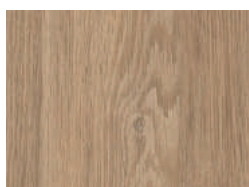

Raucheiche\*



Wildesche\*

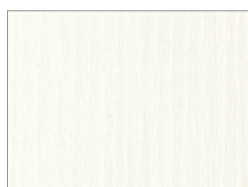

Struktur Weiß\*



Oberflächen neu erleben: Einige DuriTop Oberflächen (\*) haben eine haptische Struktur.



Die abgebildeten Oberflächen können durch Fotografie und Druck vom Original abweichen.

**DuriPort** ist eine einfache Dekorfolie, die direkt auf das Türblatt gepresst und mit duroplastischen Harzen imprägniert wird. Sie ist pflegeleicht und beständig gegen Reinigungsmittel und stellt eine preiswerte Alternative zu Laminatoberflächen dar.

# OBERFLÄCHEN HPL

Für höchste Ansprüche geeignet: HPL-Oberflächen werden überall dort eingesetzt, wo sie einer intensiven Nutzung unterliegen. Sie sind in verschiedensten Farben und Holzreproduktionen erhältlich, die kreativen Gestaltungsspielraum für harmonische Farb- und Dekorkombinationen zwischen Türoberfläche, Glasleiste und Zarge bieten.

## Urban-Collection (Uni Farben | Uni Trend)



Sugar (JWU-W03)



Steam (JWU-G03)

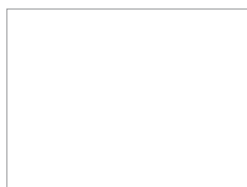

Frost (JWU-W01)

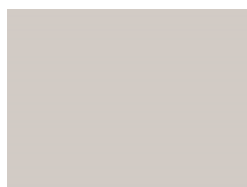

Smoke (JWU-G02)

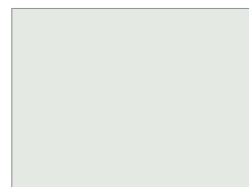

Dust (JWU-G01)

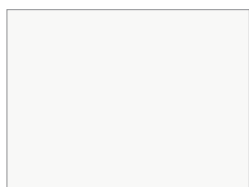

Cloud (JWU-W02)

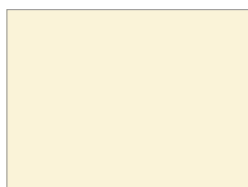

Almond (JWU-C04)



Champagne (JWU-W05)



Titan (JWU-G05)



Orca (JWU-C01)



Raven (JWU-C02)

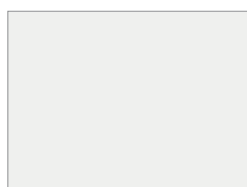

Swan (JWU-W04)

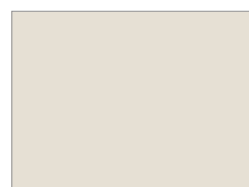

Cotton (JWU-W06)



Chilli (JWU-C03)



Dolphin (JWU-G04)



Zenith (JWU-C05)



Pistazie (JWU-C06)



Curry (JWU-C07)



Toffee (JWU-C08)



African Sun (JWU-C09)

**HPL** (High Pressure Laminate) ist ein Laminat, das aus dem Hochdruck-Verpressen mehrerer Lagen Papier mit härtendem Kunstharz entsteht. Der mehrlagige Aufbau und die Qualität der eingesetzten Materialien, machen HPL-Schichtstoffe äußerst widerstandsfähig gegenüber mechanischer, thermischer oder chemischer Beanspruchung.



## Urban-Collection (Holz-Repro)

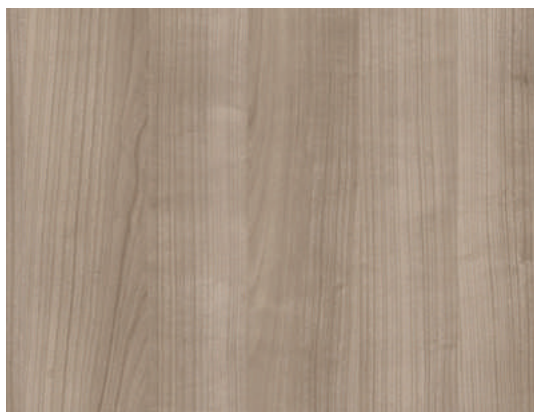

Acadia Cherry (JWU-R03)



Cosmo Buche (JWU-R01)

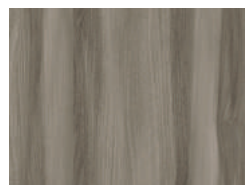

Ulme Périgord (JWU-R04)



Crest Maple (JWU-R02)

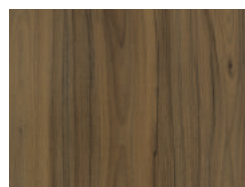

Walnut Grove (JWU-R05)



Unsere Farbwelten stehen für Eleganz, Inspiration und Ausdruckskraft. Sie können Farbakzente setzen oder mit dem Raumkonzept verschmelzen.



Die abgebildeten Oberflächen können durch Fotografie und Druck vom Original abweichen.

**NEU:** Ab sofort sind die fünf beliebtesten Dekore – Sugar, Frost, Steam, Titan, Raven – mit reflektionsarmer Struktur erhältlich (SpotLess XM). Auf der matt gehaltenen, edel wirkenden Oberfläche sind Fingerabdrücke nahezu nicht mehr sichtbar.



Optima L0 23, Brillantweiß WL16 (nach RAL 9016), Glas Siebdruck Beam

# GLÄSER

Lust auf das Außergewöhnliche? Glas setzt Tür-Akzente. Im breiten Spektrum von Klassisch über Modern bis Design stecken ungeahnte Möglichkeiten, mit dem Lichteinfall zu spielen. Sehen Sie selbst!



Klarglas



Facette in Klarglas



Signo



Scala



Mastercarré weiß



Satinato



Satinato Schliff



Reflo



Reflo Schliff



Dreiecke einreihig

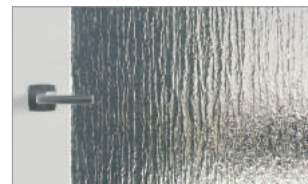

Silvit weiß \*\*\*

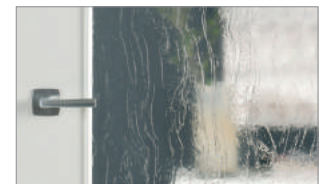

Gotik weiß



Chinchilla weiß



Rillenschliff in Satinato\*



Rillenschliff in Klarglas\*



Quadrate



Dekorglas Weimar\*\*



Visa klar\*



Quadrate mehrreihig

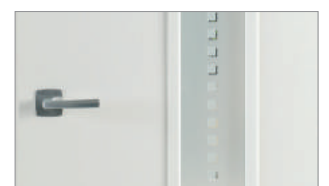

Quadrate einreihig



Parsol grau \*\*\*

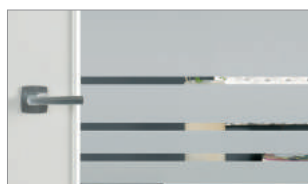

Siebdruck Beam

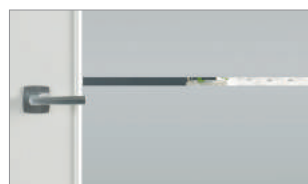

Siebdruck Lines 4  
▶ Seite 58

Über Kombinationsmöglichkeiten der Gläser mit verschiedenen Türmodellen berät Sie Ihr Fachberater. Die abgebildeten Gläser können durch Fotografie und Druck vom Original abweichen.

\* Nur bei Glasrahmen-Türen Typ 2500 und 2501 lieferbar.

\*\* Nur bei Glasrahmen-Türen Typ 2500 und 2501 und Holzglas-Türen Typ 2600 lieferbar.

\*\*\* Nur bei Glasrahmen-Türen Typ 2500 und 2501 und Holzglas-Türen Typ 2600 und 2601 lieferbar.

# ZARGEN

Perfektes Zusammenspiel! So wie der Rahmen ein Gemälde zusätzlich unterstreicht, betont die Zarge die Wirkung der Tür noch stärker. Ob klassische Stiltüren, zeitlose Fertigtüren oder moderne Trendtüren, wir bieten Ihnen den passenden Rahmen für jede Tür!



**Designzarge DZ-5**  
gerundet/gerundet, Weiß lackiert



**Designzarge DZ-6**  
gerundet/gerundet, Weiß lackiert



**Designzarge DZ-7**  
gerundet/gerundet, Weiß lackiert



**Profilzarge PZ-6**  
profiliert, Weiß lackiert



**Profilzarge PZ-9**  
profiliert, Weiß lackiert



**Stilzarge SZ-6**  
profiliert, Weiß lackiert





**Montagezarge VZ-3**  
gerundet/gerundet, Weiß lackiert

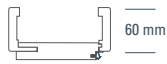

**Montagezarge VZ-6**  
gerundet/stumpf, Weiß lackiert



**Montagezarge VZ-6**  
eckig/eckig, Weiß lackiert



**Montagezarge VZ-6**  
gerundet/gerundet, Weiß lackiert



**Massivholz zarge**  
eckig



**Massivholz zarge**  
profiliert



# ZARGENAUSFÜHRUNGEN

## Montagezarge VZ-6 | VZ-R



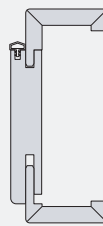
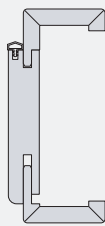

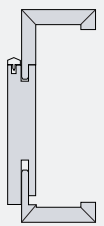
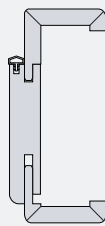



## Zarge VZ-6, stumpf

		
Futterbrett: eckig Bekleidung: eckig Bekleidungsbreite: 60 mm Oberflächen: Furnier, HPL, Farblack, Weiß lackiert WL10, Brillantweiß WL16	Futterbrett: gerundet, 4 mm Bekleidung: gerundet, 3 mm Bekleidungsbreite: 60 mm Oberflächen: DuriPort, Weiß lackiert WL10, Brillantweiß WL16	Futterbrett: gerundet, 6 mm Bekleidung: gerundet, 3 mm Bekleidungsbreite: 60 mm Oberflächen: DuriTop, DuriTop Trend

	
Futterbrett: eckig Bekleidung: eckig Bekleidungsbreite: 60 mm Oberflächen: DuriTop, Furnier, Farblack, vorgrundiert, HPL	Futterbrett: gerundet, 6 mm Bekleidung: gerundet, 2 & 3 mm Bekleidungsbreite: 60 mm Oberflächen: Weiß lackiert WL10, Brillant- weiß WL16

Für Türen in den Oberflächen Furnier Ahorn kanad., Buche und Eiche ist optional auch die Montagezarge VZ-R mit Rundprofil erhältlich (Futterbrett/Bekleidung: gerundet, 6 mm).

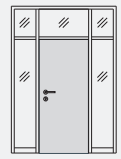
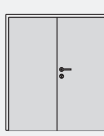
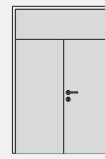
## Ausführungsvarianten einflügelig | zweiflügelig

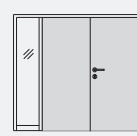
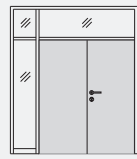
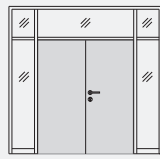
							
1-flügelig	W1 mit Oberblende	W2 mit Kämpfer und Oberblende	W3 mit Kämpfer und Oberlicht	W4 mit Seitenlicht	W5 mit 2 Seitenlichtern	W6 mit Kämpfer, Seitenlicht und Oberlicht	W7 mit Kämpfer, 2 Seitenlichtern und Oberlicht
							
2-flügelig	WZ1 mit Oberblende	WZ2 mit Kämpfer und Oberblende	WZ3 mit Kämpfer und Oberlicht	WZ4 mit Seitenlicht	WZ6 mit Kämpfer, Seitenlicht und Oberlicht	WZ7 mit Kämpfer, 2 Seitenlichtern und Oberlicht	

## Blendrahmen

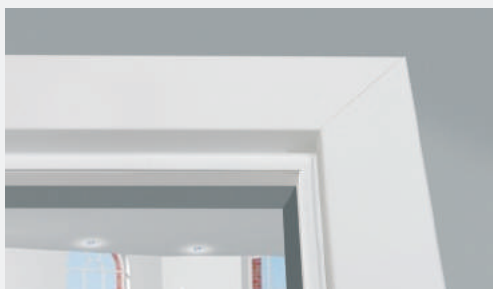

Renovierungen leicht gemacht: Blendrahmen bestehen aus einem Rahmen, der einseitig auf die Wand montiert wird. Sie kommen häufig bei geringen Wandstärken oder speziellen Wandanschlüssen zum Einsatz, für die keine Zarge verwendet werden kann. Bestellbar sind sie in den Oberflächen Weiß lackiert WL10, Brillantweiß WL16 und jetzt auch in den gängigsten DuriTop Oberflächen.

# ZUBEHÖR UND DETAILS

## Schlösser



Komfortschloss mit Flüsterfalle für besonders leises Öffnen und Schließen.



Das Magnetfallenschloss überzeugt durch eine leise Akustik und seine elegante Optik.

**NEU!** Jetzt auch für gefälzte Türen!

Mit der Wahl des Türschlosses bestimmen Sie selbst, wie leise Ihre Tür schließt. Oder Sie verzichten ganz auf die Verriegelung und damit auf das Schlüsselloch. Ein klarer Vorteil für einen modernen Look.

## Mittellagen



Vollspan  
Optima 34



Röhrenspankern  
Optima 30



Röhrenspanstreifen  
Optima 20



Massivholzrahmen  
mit Massivholz Kassetten

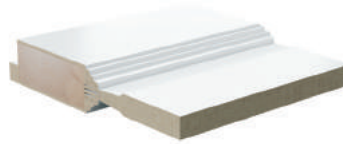

Massivholzrahmen  
mit MDF Kassetten



Verbundeinlage  
Optima 10

## Lisenen und Fräsungen



Einglassene Lisenen in silberfarben matt bei Modellreihe Venetia und allen glatten Türen (Fertigtüren ab 43 mm Türdicke).



Eingefräste Nut bei Modellreihe Lombardo (Profiltiefe 2 mm). Auch mit farbig lackierten Fräsungen erhältlich. (► Seite 18)



Eingefräste Nut bei Modellreihe Lucera (Profiltiefe 1 mm).

# ZUBEHÖR UND DETAILS

## Bänder zweiteilig



Band V 3420 WF



Zierband V 3420 WF Basic

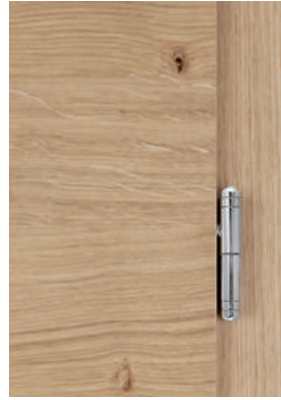

Zierband V 3420 WF Soft



Zierband V 3420 WF Cross

## Bänder dreiteilig



Band V 4426 WF

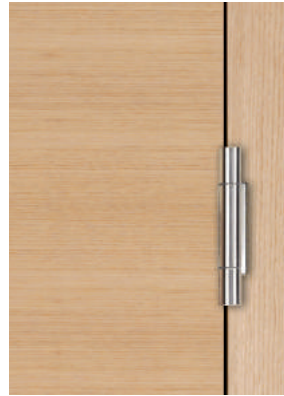

Band VX 7729

## Verdeckt liegende Bandsysteme



TECTUS TE 340 3D, Edelstahl-Optik, für stumpf einschlagende Türen



TECTUS TE 380 3D, Edelstahl-Optik, für gefälzte Türen



## Komfortschließsystem mit integrierter Dämpfungsfunktion



Variant SC

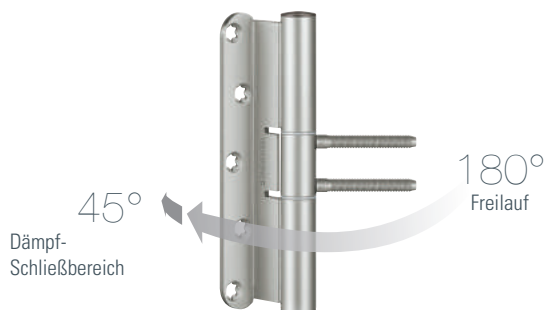

Variant SC (Self Close) ist ein innovatives Bandsystem, das gefälzte Türen selbstständig, gedämpft und kontrolliert schließen lässt. Die Tür wird einerseits beim Schließvorgang abgedämpft und durch eine selbsttätige Schließung ins Schloss geführt, während sie andererseits, wie gewohnt, im geöffneten Zustand stehen bleibt.



# JELD-WEN SMARTCLOSE

Tür öffnen & schließen – ein Kinderspiel



Bei Türen aus Holz ist JELD-WEN smartClose nahezu unsichtbar (integrierte Variante).



Bei Ganzglastüren verbirgt sich JELD-WEN smartClose hinter einer Abdeckung (aufgesetzte Nachrüst-Variante).

Neuer Bedienkomfort: Der innovative Schließmechanismus JELD-WEN smartClose dämpft die Tür beim Schließen sanft und hält sie selbsttätig zu.

- Mehr Bedienkomfort durch leichtes, bequemes Öffnen und Schließen der Tür.
- Schlichtes, elegantes Design: Auf Schloss und Schließblech kann verzichtet werden.
- Erhältlich für Ganzglastüren und Holztüren (stumpf einschlagend und gefälzt).
- Holztüren können auch nachträglich mit einer Aufsatzlösung ausgestattet werden.



# DESIGNDRÜCKER PLANOFIX

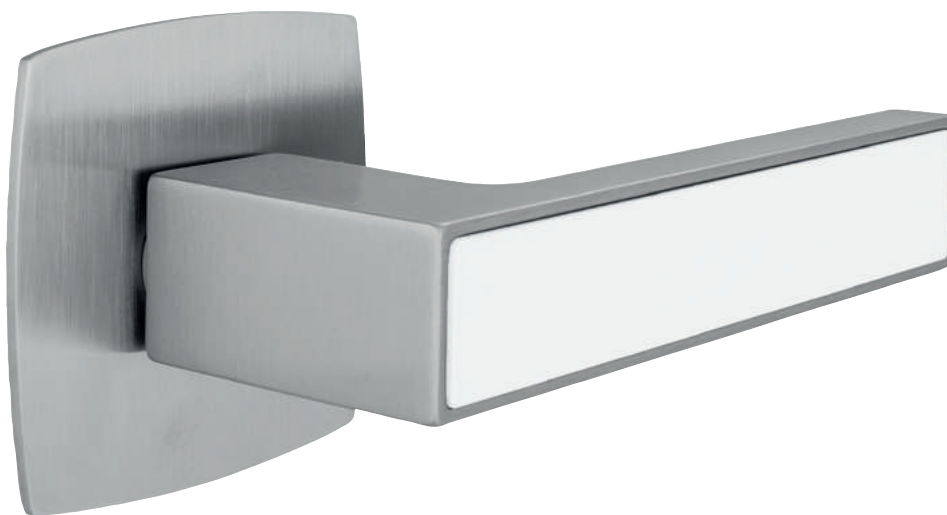

Nizza Edelstahl matt, Inlayfarbe Brillantweiß WL16



Weiß lackiert WL10  
(nach RAL 9010)

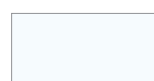

Brillantweiß WL16  
(nach RAL 9016)



Schwarz

Reduziert, geradlinig – Planofix ist die Drückerlösung für modernes Wohnen. Nahezu flächenbündig liegt die 2 mm flache Rosette auf dem Türblatt.

## Ausführungsvarianten



Unversperbar

Mit Sperrolive auf  
der Türinnenseite  
(WC-Sperre)

Mit Schlüsselrosette  
(Ovalbart)

Mit PZ-Schlüsselrosette

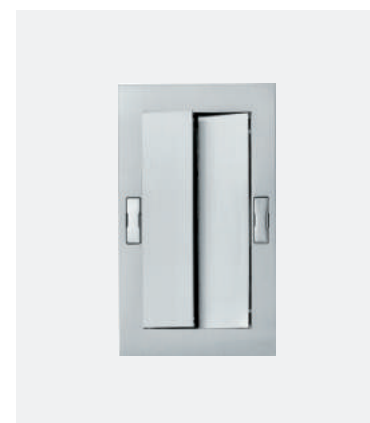

Muschelgriff Planofix Push  
Edelstahl-Optik



Houston  
Satinieret verchromt

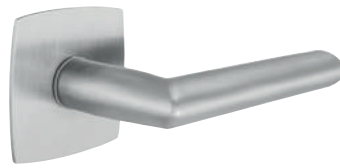

Stockholm  
Edelstahl matt



Marseille  
Edelstahl matt



Acapulco\*  
Satinieret verchromt

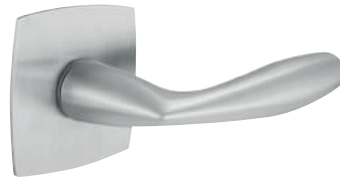

Vitoria  
Satinieret verchromt

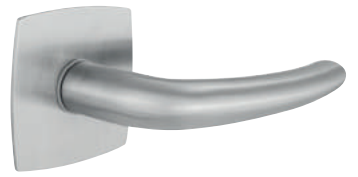

Denver  
Edelstahl matt



Bergen  
Verchromt/Aluminium/Stahl



Faro  
Satinieret verchromt

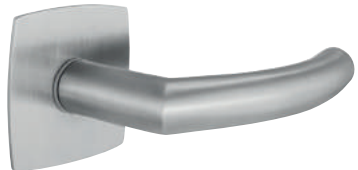

Trondheim  
Edelstahl matt

## Wechselgarnitur Mit allen Planofix Modellen kombinierbar!



Flach-Knopf  
Edelstahl matt

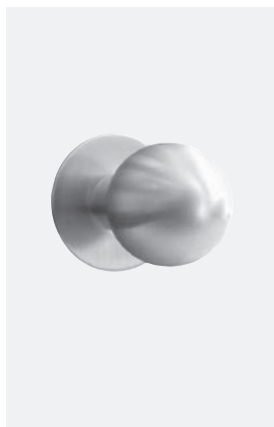

Kugel-Knopf  
Edelstahl matt

- Ideal für moderne Türdesigns.
- Beidseitig fast flächenbündige Rosettenoptik.
- In 4 Ausführungen: Unversperbar, mit Sperrolive sowie als Drücker mit Schlüsselrosette (Ovalbart) und PZ-Schlüsselrosette.
- Werkzeuglose Montage, einfach aufzustecken.
- Drückerrosette in **runder** und **eckig-bombierter Form** erhältlich. (\*Drücker Acapulco: nur in eckig-bombierter Form erhältlich.)

# BESCHLÄGE GANZGLASTÜREN

## Griffpaare



**Adina**  
Edelstahl poliert / matt



**Alda**  
Edelstahl matt



**Christina**  
Edelstahl poliert / matt



**Daniela**  
Edelstahl matt



**Laronda**  
Chrom / Nickel matt /Edelstahl,  
Chrom / Perla silber matt



**Loredana**  
Edelstahl poliert / matt



**Lorita**  
Edelstahl matt



**Lucia**  
Edelstahl matt / Aluminium EV1



**Veronica**  
Edelstahl matt

Weitere Griffpaare auf Anfrage erhältlich.

## Schlösser | Bänder



**Studio Classic**  
Schloss für Türdicken: 8 mm, 10 mm, 12 mm  
Alu silber, LM ähnl. Edelstahl matt, Edelstahl Puristo



**Studio Rondo**  
Schloss für Türdicken: 8 mm, 10 mm, 12 mm  
Alu silber, LM ähnl. Edelstahl matt, Edelstahl Classico



**Studio Creativo**  
Schloss für Türdicken: 8 mm, 10 mm, 12 mm  
Edelstahl



**Studio Classic**  
Band für Türdicken: 8 mm, 10 mm  
Alu silber gebürstet, ähnlich Niro matt gebürstet



**Studio Rondo**  
Band für Türdicken: 8 mm, 10 mm  
Alu silber gebürstet, ähnlich Niro matt gebürstet



**Junior Office**  
Band für Türdicken: 8 mm, 10 mm, 12 mm  
Alu silber gebürstet, Edelstahl-Optik matt

# BESCHLÄGE SCHIEBETÜREN

## Griffstangen



Griffstange Eleganza Länge 350 mm  
Durchmesser 25 mm  
für Holz- und Glastüren, Edelstahl



Griffstange Klassik Länge 1200 mm  
Durchmesser 30 mm  
für Holz- und Glastüren, Edelstahl



Griffstange Edelstahl Länge 600 mm | 1600 mm  
Durchmesser 25 mm  
für Holztüren, Edelstahl

## Griffmuscheln



Griffmuschel Planofix rund  
für Holz- und Glastüren  
Edelstahl-Optik



Griffmuschel Planofix eckig bombiert  
für Holz- und Glastüren  
Edelstahl-Optik

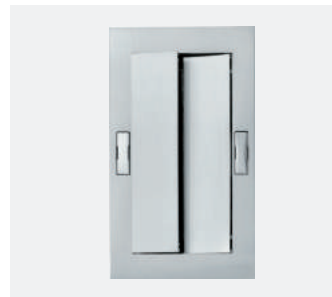

Griffmuschel Planofix Push  
für Holztüren  
Edelstahl-Optik



Flächenbündige Griffmuschel  
für Holztüren  
Edelstahl



Griffmuschel Rondo  
für Glastüren  
Edelstahl



Griffmuschel Hohl  
für Glastüren  
Edelstahl



Griffmuschel Puristo  
für Glastüren  
Edelstahl



Serie 35 – REDUZIERT AUFS MAXIMUM



# SERIE 35

Die Designausstattung für höchsten Komfort.

Ob Holz- oder Glastür, ob Dreh- oder Schiebetür – die Komfort- und Designausstattung der Serie 35 sorgt für eine moderne durchgängige Optik.

## Komfortpaket Serie 35-VS

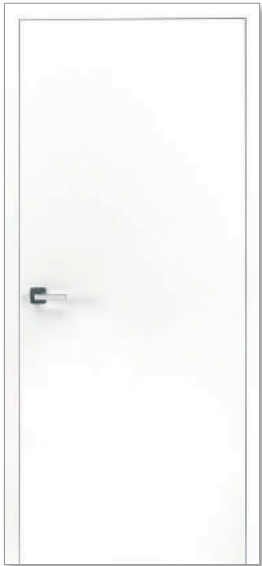

**Optima 35-VS, stumpf**  
Brillantweiß WL16

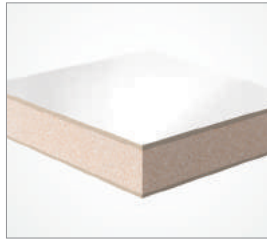

Vollspaneinlage



TECTUS Band TE 340 in  
Edelstahl-Optik



Planofix Nizza, Inlay Weiß  
(nach RAL 9016)



Bodendichtung für besse-  
ren Schallschutz



Magnetfallenschloss  
ohne Riegel

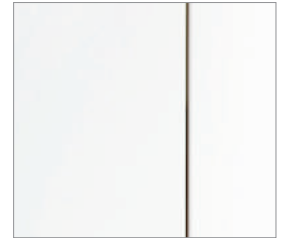

Flächenbündiges Design für Tür  
und Zarge

## Komfortpaket Serie 35-RS

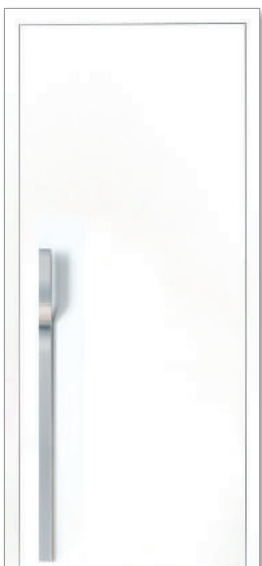

**Optima 35-RS, stumpf**  
Brillantweiß WL16



Röhrenspankerneinlage



TECTUS Band TE 340 in  
Edelstahl-Optik



Griffstange GS100, geschliffen  
in poliert verchromt oder edel-  
stahlfarbig eloxiert



KomfortschlieÙsystem JELD-WEN  
smartClose

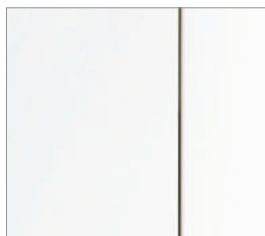

Flächenbündiges Design für Tür  
und Zarge

Weitere Komfortausstattungen für Schiebe- und Ganzglastüren erhältlich.



# PROFESSIONELLE TÜRLÖSUNGEN







## Einsatzempfehlungen für einbruchhemmende Türen:

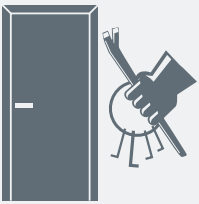

- Wohnungsabschlüsse
- Datensicherungsarchive
- Eingänge zu sicherheitssensiblen Bereichen  
z. B. in Kliniken, Labore

# SICHERHEIT



Das eigene Zuhause – ein Ort der Sicherheit und Geborgenheit. Sicherlich wollen Sie sich gar nicht erst vorstellen, dass Sie eines Tages Ihre Eingangstür aufgebrochen vorfinden. Dass man sich vor Einbrüchen schützen kann, zeigt die Erfahrung der Polizei. Denn über ein Drittel der Täter scheitert beim Versuch in eine Wohnung einzubrechen, nicht zuletzt wegen sicherungstechnischer Einrichtungen.

Insbesondere einbruchhemmende Wohnungseingangstüren minimieren das Risiko, dass sich ungebetene Besucher Zutritt zu Ihren Räumen verschaffen. Türblatt, Band, Bandtasche, Schloss, Schließblech, Drücker und Zarge sowie die fachgerechte Montage sorgen dafür, dass Sie und Ihr Eigentum geschützt bleiben.



## Sicherheit – einfach ein gutes Gefühl

Einbruchhemmende Türen werden in sogenannte Widerstandsklassen eingeteilt. Die Auswahl der Widerstandsklasse sollte unter Berücksichtigung der Lage des Gebäudes, der Nutzung und des Sachwertinhalts erfolgen. In der Praxis kommen am häufigsten die Widerstandsklassen RC (Resistance class) 1 bis 3 zum Einsatz.

RC	Täter-/Aktionsbeschreibung	Widerstandszeit	Einsatzempfehlung
1N	Bauteile der RC 1N weisen einen Grundschutz gegen Aufbruchversuche mit körperlicher Gewalt wie Gegentreten, Gegenspringen, Schulterwurf, Hochschieben und Herausreißen auf (vorwiegend Vandalismus).	keine manuelle Prüfung	Grundsicherung Wohnungsabschlusstüren mit geringer Einbruchhemmung
2	Der Gelegenheitstäter versucht zusätzlich mit einfachen Werkzeugen wie Schraubendreher, Zange und Keile das verschlossene und verriegelte Bauteil aufzubrechen.	3 Min.	Standardsicherheit Wohnungsabschlusstüren und Haustüren mit normalem Risiko
3	Der Täter versucht zusätzlich mit einem zweiten Schraubendreher und einem Kuhfuß das verschlossene und verriegelte Bauteil aufzubrechen.	5 Min.	Erhöhte Sicherheit Wohnungsabschlusstüren und Haustüren mit hohem Risiko



## Sicherheitsmerkmale, die sich auszahlen

### 1 Widerstandsklasse RC2

Im Privatbereich, ob Haus oder Wohnung, rät die Polizei zu Türen der Widerstandsklasse 2 mit einer Widerstandszeit von drei Minuten. Wer das für zu kurz hält, der sollte sich für Türen der Widerstandsklasse RC3 (Widerstandszeit fünf Minuten) entscheiden.

### 2 Türspion

Mithilfe eines Türspions in Ihrer Wohnungseingangstür haben Sie mit einem Blick Gewissheit, wer sich am Eingang befindet und können somit entscheiden, ob Sie die Tür öffnen möchten oder nicht.

### 3 Sicherheitsdrückergarnitur mit Profilzylinderziehschutz

Der Türzylinder ist das Herzstück jeder Tür. Er kann schnell aufgebohrt oder aufgebrochen werden. Schutzbeschläge sichern den Türzylinder Ihrer Wohnungstür vor Gewaltanwendungen von außen.

### 4 Mehrfachverriegelung

Mehrfachverriegelungen bieten eine höhere Sicherheit, da die Tür ähnlich wie ein Tresor an mehreren Punkten gesichert ist. Man spricht von 3-fach Verriegelungen, wenn sich oberhalb und unterhalb vom Hauptschloss noch eine zusätzliche Verriegelung befindet bzw. von 5-fach Verriegelungen, wenn sich oberhalb und unterhalb je zwei Verriegelungen befinden.

### 5 Schlösser mit Türöffnungssperre

Die integrierte Türöffnungssperre ersetzt die herkömmliche Sicherheitskette. Sie macht den Blick nach außen möglich, ohne die Tür ganz öffnen zu müssen. Ver- und Entriegelung erfolgen über einen separaten Drehknopf im Innenbereich.

### 6 Selbstverriegelnde Schlösser (SVP Schloss)

Durch ein SVP Schloss mit Panikfunktion wird die Tür selbständig verriegelt, indem der Riegel automatisch ausfährt. Ein manuelles Abschließen der Tür ist nicht mehr notwendig. Die Tür gilt versicherungstechnisch als verriegelt und man muss sich oder ggf. die eigenen Kinder nicht mehr daran erinnern, die Tür zu verschließen. Von außen ist die Tür nur mit dem Schlüssel zu öffnen, von innen wird der Riegel über den Drücker zurückgefahren.

### 7 Durchbruchbespannung

Für höchste Sicherheitsansprüche bieten wir ergänzend eine „Durchbruchbespannung“ im Türblatt an. Engmaschige Drahtschleifen werden bei einem Einbruchversuch durchtrennt, der mit der Alarmanlage gekoppelte Stromkreis wird unterbrochen und löst so einen Alarm aus.

Hinweis: Die Sicherheitsmerkmale stellen die gängigsten Lösungen dar. Weitere Informationen erhalten Sie bei Ihrem Fachberater!

# SICHERHEIT



## Designauswahl

Unsere einbruchhemmenden Türen vereinen Design und Funktion. Sie sind in den verschiedensten Oberflächen und Designs erhältlich und können sich so harmonisch in das Raumkonzept Ihrer Wohnung einfügen oder als Raumgestalter elegante Akzente setzen. Bei der Schließ- und Öffnungsseite Ihrer Tür müssen Sie sich nicht für eine Oberfläche entscheiden – Sie können auch zwei verschiedene Dekore auswählen.



Öffnungsseite  
Furnier Eiche europ. astig Living



Schließseite  
DuriTop TerraMatt Sahara Beige



Öffnungsseite  
Formgepresste Deckplatte StibaPlus 2F, Weiß lackiert WL10



Schließseite  
Glatt, Weiß lackiert WL10

## Renovierungsvorteil

Unsere Sicherheitslösungen sind nicht nur ideal für den Neubau. Auch für Sanierungen und Renovierungen bieten wir eine Auswahl einbruchhemmender Block-, Blendrahmen und auch Renovierungszargen an. Mit unseren praktischen Zargenlösungen ist Ihre neue Wohnungseingangstür schnell und sauber eingebaut. Damit sie auch fachgerecht montiert wird, empfehlen wir Ihnen den Einbau von einem Fachbetrieb vornehmen zu lassen.

## Darauf sollten Sie achten!

Tipps und Ratschläge für einen wirkungsvollen Einbruchschutz:

- Nur geprüfte einbruchhemmende Haus- und Wohnungseingangstüren (Elemente) mit Sicherheitsbeschlag einsetzen.
- Die fachgerechte Montage ist Voraussetzung für die einwandfreie Funktion und dauerhafte Gebrauchstauglichkeit von Wohnungseingangstüren. Dies gilt natürlich auch für nachträglich montierte Nachrüstprodukte.
- Wenn ein Schlüssel verloren geht, sollte der Schließzylinder getauscht werden.
- Die Wohnungstür nicht nur ins Schloss fallen lassen, sondern zusätzlich absperren.
- Den Wohnungsschlüssel niemals vor der Haustür verstecken. Einbrecher kennen die üblichen Verstecke.
- Türspione und Sperrbügel verwenden – ein gesundes Misstrauen gegenüber Fremden ist ratsam.



## Einsatzempfehlungen für Schallschutztüren:



- Patientenzimmer/Behandlungsräume
- Schlafzimmer/Flurbereich
- Büro-/Verwaltungsräume
- Wohnungsabschlusstüren
- Konferenzräume
- Schulungsräume
- Hotelzimmer

# SCHALLSCHUTZ



Lärm gehört zu den unangenehmsten Belastungen unseres täglichen Lebens und gefährdet unsere Gesundheit. Auf Dauer kann Lärm die Konzentrationsfähigkeit und den Schlafrythmus stören, außerdem Tinnitus und Herz-Kreislaufbeschwerden auslösen.

Schall wird von Menschen, Autos, Maschinen usw. in Form von Schallwellen erzeugt, die sich über die Luft ausbreiten – das nennt man Luftschall. Ab 10 Dezibel (dB) wird der Schalldruck vom Gehör wahrgenommen, zwischen 40 und 50 dB entspricht er bspw. der Geräuschquelle einer ruhigen Wohnstraße und ab 100 dB wird der Schalldruck als schmerzhaft empfunden. Der Luftschall gelangt dabei in erster Linie über Decken, Wände, Türen und Fenster in die Räume.



## Das Zuhause in Ruhe genießen

Schallschutz zur Abschottung von Lärm und zur Wahrung der Diskretion nach außen zählt zu den häufigsten und damit wichtigsten Ausstattungsmerkmalen eines Türelementes. Nach der DIN 4109 (Schallschutz im Hochbau) werden folgende Messgrößen unterschieden:

Rw	Die kennzeichnende Größe der Luftschalldämmung von Türen. Hiermit meint man das bewertete Schalldämm-Maß eines betriebsfähigen Türelementes. Die Schallübertragung erfolgt nur über das geprüfte Bauteil, nämlich über Türblatt, Zarge, Beschläge und Dichtung.
Rw,R	Das R steht für „Rechenwert“. Der Rechenwert $R_{w,R}$ ist der um das Vorhaltemaß verminderte Wert von $R_w$ ( $R_{w,P}$ ). $R_{w,R} = R_{w,P} (R_w) - 5 \text{ dB}$ (Vorhaltemaß)
Rw,P	Der Begriff $R_{w,P}$ ist das Resultat einer Eignungsprüfung in einem Prüfstand.
Vorhaltemaß	Das Vorhaltemaß soll den möglichen Unterschied des Schalldämm-Maßes am Prüfobjekt im Prüfstand und am tatsächlichen Bau sowie eventuelle Streuungen der Eigenschaften der geprüften Konstruktion berücksichtigen. Es beträgt für Türen 5 dB. Soll ein Schalldämmmaß von $R_{w,R} = 27 \text{ dB}$ erreicht werden, muss ein Türelement mit einem Schalldämm-Maß von $R_w = 32 \text{ dB}$ eingesetzt werden.



## Schallschutzlösungen zur Lärmreduktion:



Die mechanisch absenkbare Bodendichtung hindert Schall und Zugluft.



Zwei Dichtungsebenen durch die integrierte Türfalzdichtung und die akustisch wirksame Zargendichtung.



Die Alu-Verbundabsperung für Klimaklasse III sorgt für eine erhöhte Stabilität im Differenzklima und sichert zusätzlich den Schallschutz am Bau.



# SCHALLSCHUTZ



Je nach örtlicher Gegebenheit werden die vier Schallschutzklassen SK1, SK2, SK3 und SK4 unterschieden.

Schallschutzklasse	Abkürzung	Schalldämmwerte
Schallschutzklasse 1	SK1	Rw,P 32 dB - Vorhaltemaß 5 dB=Rw,R 27 dB
Schallschutzklasse 2	SK2	Rw,P 37 dB - Vorhaltemaß 5 dB=Rw,R 32 dB
Schallschutzklasse 3	SK3	Rw,P 42 dB - Vorhaltemaß 5 dB=Rw,R 37 dB
Schallschutzklasse 4	SK4	Rw,P 47 dB - Vorhaltemaß 5 dB=Rw,R 42 dB

Folgende Schallschutzklassen empfehlen wir für Wohnungseingangstüren:

Schallschutzklasse 1 bei Wohnungseingangstüren oder Zimmertüren (z.B. Arbeitszimmer) hinter denen sich erst ein Flur/Diele befindet.

Schallschutzklasse 3 bei Wohnungseingangstüren hinter denen sich direkt ein Wohnraum befindet (z.B. Appartements).

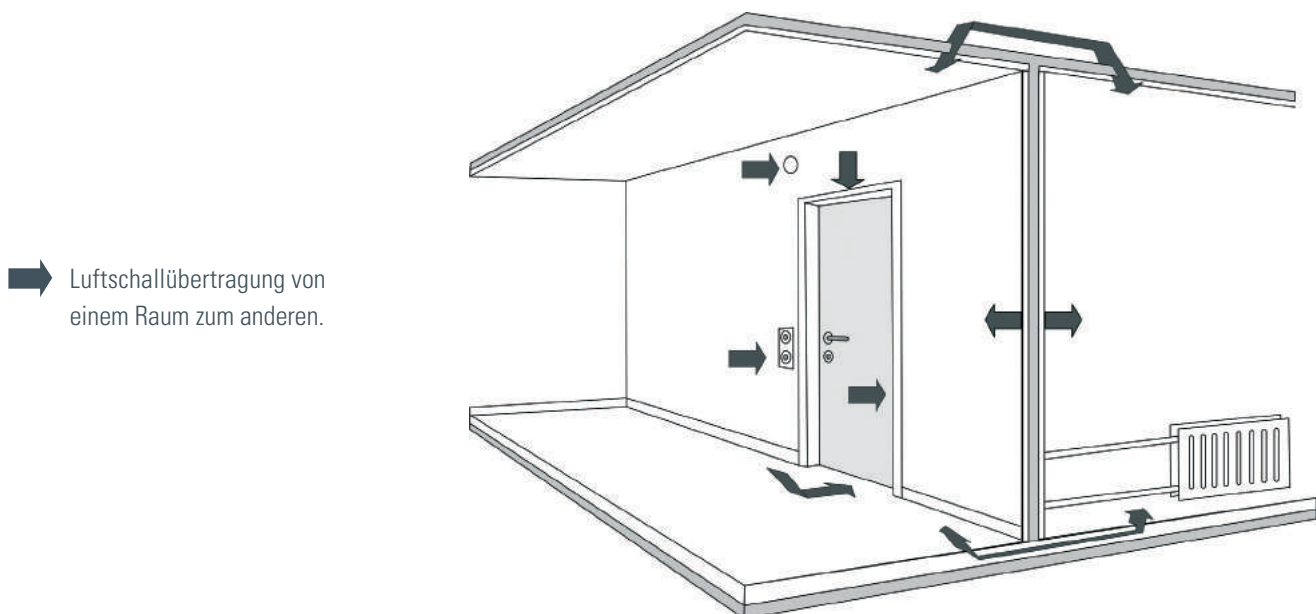

## Darauf sollten Sie achten!

Der angegebene Schalldämmwert kann nur erreicht werden, wenn alle Einbau- und Montagehinweise beachtet werden:

- Nur geprüfte Türelemente verwenden (Prüfzeugnis des Herstellers beachten).
- Türelemente entsprechend den Vorgaben des Herstellers einbauen und einstellen (z.B. vollflächige Hinterfüllung der Zarge, korrektes Einstellen von Bodendichtung und Bändern).
- Voraussetzungen im Gebäude (Wandanschlüsse, Schallschutz von Decken und Boden) und Schallnebenwege (Installationsdosen, Schalter, Lüftungskanäle, usw.) beachten.
- Bei Teppichboden ist eine geeignete Bodenschiene einzusetzen.



## Einsatzempfehlungen für Wärmedämmtüren:

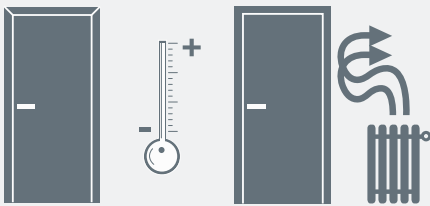

- Nicht ausgebautes Dachgeschoss
- Kellerabgang
- Unbeheizte Räume

# KLIMASTABILITÄT



Türen, insbesondere Wohnungseingangstüren, sind ständig Temperatur- und Luftfeuchtigkeitsschwankungen ausgesetzt. Im Treppenhaus eines Mehrfamilienhauses kann es trocken und kalt, in der Wohnung selbst warm und z.B. aufgrund schlechter Lüftung feucht sein. Der Fachmann spricht in diesem Fall auch von einem „Differenzklima“. Das Differenzklima kann zur Folge haben, dass sich Türen verformen und somit nicht mehr dicht schließen. Die Folge ist meist Durchzug und Wärmeverlust.

Bei den klimatischen Belastungen der Innentüren unterscheidet man nach geringem, mittlerem und hohem Differenzklima: den Klimaklassen I, II und III. Neben der klimatischen Stabilität stellt auch die mechanische Beanspruchung ein wichtiges Kriterium dar. Je nach zu erwartender Belastung werden Türen den Beanspruchungsgruppen N (normal), M (mittel), S (stark) und E (extrem) zugeordnet.

Wohnungsin- nentüren zum:		I einfach	II mittlere	III hohe	N einfach	M mittlere	S hohe	E extreme
	Einsatzort	Klimaklasse Tür			Beanspruchungsgruppe Türblatt			
Wohn-/ Schlaf-/ Arbeitszimmer		■			■	■		
Kinderzimmer, Küche, Abstellraum		■			■	■		
Bad, WC		■	■ <sup>1)</sup>		■	■		
Wohnungsabschlusstür				■			■	
Türen zu nicht ausgebautem Dachgeschoss				■		■		
Kellerabgangstür				■		■		
gewisse Objektüren (z.B. Klassenzimmer, Kantinen etc.)								■

Quelle ift Rosenheim "Anforderungen an Innentüren aus Holz und Holzwerkstoffen - Klimaklassen und mecha. Beanspruchungsgruppen"

1) In Bereichen mit erhöhter Luftfeuchtigkeit

# WÄRMEDÄMMUNG

Eine gute Wärmedämmung sorgt dafür, dass die Wärme nicht durch die Gebäudehülle nach draußen entweicht, sondern dort verbleibt, wo sie gebraucht wird: im Inneren eines Gebäudes. Sie ist insbesondere in Einbausituationen wie einem Keller oder einem Dachboden von großer Wichtigkeit. Speziell für diesen Einsatz haben wir die Wärmeschutztür Typ42 entwickelt. Diese Tür weist mit einem Wert von 0,9 W/m<sup>2</sup>K einen hervorragenden Wärmedurchgangskoeffizient auf. Zusammen mit der Bodendichtung und der Alu-Verbundabspernung Klimaklasse III hält die Tür auch einem Differenzklima stand und schließt komplett dicht ab.

## WAS IST DER U-WERT?

Der U-Wert (auch Wärmedurchgangskoeffizient) gibt an, wieviel Wärme pro Stunde, pro m<sup>2</sup> Türfläche, einer bestimmten Dicke hindurchgeht: Der U-Wert ist somit ein Verlustwert. Je kleiner der U-Wert ist, desto besser ist die Wärmedämmung.

# RAUCH- UND BRANDSCHUTZ

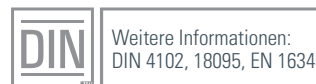

Ausbreitendes Feuer und entwickelnde Rauchgase – beides ist eine große Gefahr für Leben und Gesundheit, zudem zerstört ungehemmtes Feuer Inventar, Anlagen und Dokumente. Der entstehende Schaden kann verheerend sein.

JELD-WEN Rauch- und Brandschutztüren verhindern das rasche Ausbreiten von Feuer und Rauchgasen über abgetrennte Räume hinweg. Unterschiedliche Typenklassen halten einem Feuer mindestens 30 bzw. 90 Minuten lang stand. Alle Türen werden als Komplettlösung mit Schlössern, Drückern, Bändern und automatischen Schließern geliefert. Rauch- und Brandschutztüren sind vielerorts zum Schutz von Menschenleben vorgeschrieben.



## Einsatzempfehlungen für Rauch- und Brandschutztüren:

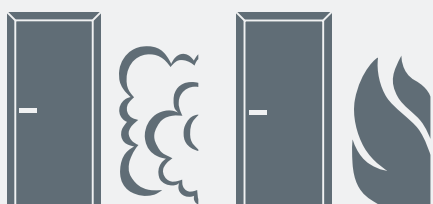

Rauch- und Brandschutzabschlüsse werden vom Planer definiert und trennen bzw. unterteilen häufig:

- Treppenhäuser
- Gebäudebereiche
- Lange Flure
- Flucht- und Rettungswege

# FEUCHT- UND NASSRAUM

**DIN**  
Weitere Informationen:  
RAL-GZ 426, Teil 3

Überall dort, wo erhöhte Spritzwasser- und Nässeeinwirkung auftreten und hohe Ansprüche an Hygiene und Sauberkeit gestellt werden, sind Feucht- und Nassraumtüren erforderlich.

JELD-WEN Feucht- und Nassraumtüren sind gemäß den hohen Anforderungen der Gütegemeinschaft für Innentüren aus Holz und Holzwerkstoffen e.V. nach RAL-GZ 426 Teil 3 geprüft und werden mit entsprechender Güteurkunde angeboten. Dass die Türen auch optisch überzeugen, ist selbstverständlich. Die Auswahl attraktiver Dekore lässt keine Oberflächenwünsche offen.

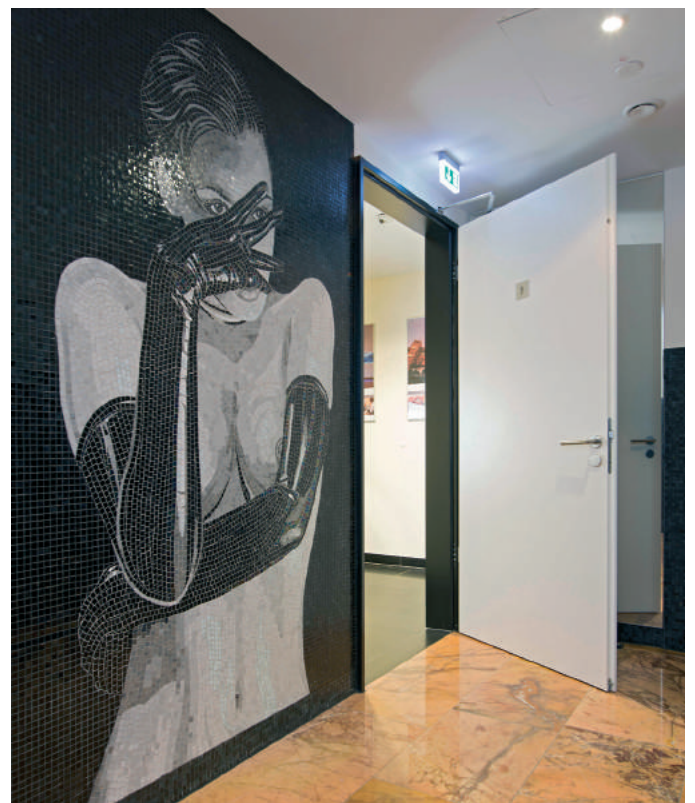

Einsatzempfehlungen für Feucht- und Nassraumtüren:



- Sanitärräume
- Waschräume
- Duschräume
- Labore
- Großküchen



## Einsatzempfehlungen asepticDOOR:



- Kliniken
- Arztpraxen
- Labore
- Schulen und Kindertagesstätten
- Öffentliche Toiletten
- Lebensmittelverarbeitende Bereiche

# asepticDOOR

Gemeinsam mit den Partnern BOS Best of Steel, Häfele und Resopal hat JELD-WEN ein Türsystem entwickelt, das speziell auf die Erfordernisse im Klinik- und Krankenhausbereich abgestimmt und mit antibakteriellen und pflegeleichten Oberflächen und Produkten ausgestattet ist. Das Ergebnis dieses einmaligen Projekts ist ein Türsystem, das optimalen Schutz vor Infektionen bietet und das Übertragungspotenzial von Bakterien signifikant senken kann. Die beteiligten Markenhersteller stehen für das perfekte Zusammenspiel der einzelnen Komponenten. Geprüft wurde das System von Dr. med. Klaus-Dieter Zastrow, Arzt für Hygiene und Umweltmedizin in Berlin.

Neben Kliniken und Krankenhäusern kann die asepticDOOR auch in anderen hygienesensiblen Bereichen wie in Seniorenwohnheimen, Schulen und Kindertagesstätten oder in der Lebensmittelverarbeitung eingesetzt werden.



Prüfzertifikat des Hygiene-Instituts Berlin Search Care GmbH



**BOS**  
Best Of Steel

## Stahlzargen

Stahlzargen von BOS Best Of Steel werden in einer Vielzahl von Varianten, Konstruktionsmöglichkeiten und mit individuellem Design gefertigt. Die Zargen erfüllen die Anforderungen an Feuer-, Rauch- und Schallschutz in Kombination mit entsprechend geprüften Türblättern. Mit der geprüften Zarge mit antibakterieller Pulverbeschichtung stellt BOS die Zarge-Komponente zur asepticDOOR bei.

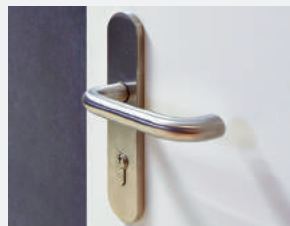

**HÄFELE**

## Drücker

Häfele Alasept-Drücker gibt es in zahlreichen Objekt-ausführungen, zum Beispiel für Feuerschutz- oder Rauchschutztüren sowie in verschiedenen Klassifizierungen für die einzelnen Objektkategorien. Auf der Basis von Edelstahl sind eine Vielzahl von verschiedenen Designvarianten bis hin zum Möbelgriff möglich.



**RESOPAL**  
A WILSONART COMPANY

## Oberflächen

RESOPAL®+HIPERCARE® ist eine hygieneaktive Oberfläche, die nachweislich das Ansiedeln und Aufwachsen von Mikroorganismen verhindert. Die Wirkstoffe von HIPERCARE® sind in dem Melaminharz gelöst. Sie entfalten ihre Wirksamkeit beim direkten Kontakt mit der Oberfläche. RESOPAL®+HIPERCARE® ist in allen anderen Oberflächen, Qualitäten und Formaten lieferbar.



**JELD-WEN**  
DOOR SOLUTIONS

## Türelemente

Als Hersteller des Türelements asepticDOOR führen wir die Komponenten mit weiteren Türeigenschaften wie Brand-, Rauch- und Schallschutz sowie Nassraum, Strahlenschutz und vielen anderen Funktionen zusammen und gewähren so ein optimales System, welches gerade für den Bereich Health Care neue Maßstäbe bei dem Schutz vor Infektionen setzt.

# PU-KANTE

## Einsatzbereiche

Die PU-Kante bietet maximalen Schutz vor Beschädigungen im Kantenbereich und sorgt für eine längere Lebensdauer der Tür. Türen mit PU-Kante kommen vor allem in stark frequentierten Gebäuden zum Einsatz, die hohe Anforderungen an den Kantenschutz und die Hygiene stellen wie z.B. Schulen, Kindergärten, Krankenhäuser, Pflegeheime oder Bürogebäude.

Schutz | Sicherheit: schlagzäh, kratz- und abriebfest, robust, geringere Verletzungsgefahr durch nahtlosen Übergang von Kante zur Oberfläche

Hygiene: porenfrei, geschlossen, leicht zu reinigen

Langlebigkeit: UV-beständig nach DIN 54004 Klasse 5-6, temperaturstabil, beständig gegen Reinigungsmittel, Chemikalien und Lösungsmitteln

Design: innovativ, individuell, farbar, kontrastreich



Health Care



Hotel



Office



Bildungseinrichtung



Kindergarten

## Technologie

Die PU-Kante ist eine ca. vier Millimeter dicke, äußerst stabile Kunststoffkante auf Polyurethanbasis (PU), die für höchste mechanische Ansprüche geeignet ist. Das Material wird in erhitzter, flüssiger Form an die Türkante „angegossen“ und geht dabei eine unlösbare Verbindung mit der Tür ein. Der besondere Vorteil liegt darin, dass die PU-Kante auch die Schnittkante des Oberflächenmaterials (z.B. HPL Schichtstoff) umschließt.

Sie ist für folgende Funktionstüren erhältlich: Rauch- und Brandschutz, Einbruchhemmung, Schallschutz, Feucht- und Nassraum.



## Farben

Die PU-Kante ist in sechs Standardfarben erhältlich. n. Zusätzlich sind individuelle Sonderfarben nach NCS auf Anfrage möglich.

Topweiß

Dunkelgrau

Orca

Steam

Swan

Hellbraun

+ NCS-Farben  
Ihrer Wahl!





## Kantenschutz

### Drei- oder vierseitiger Kantenschutz

(bei 1-flg., Oberblende auf Anfrage)

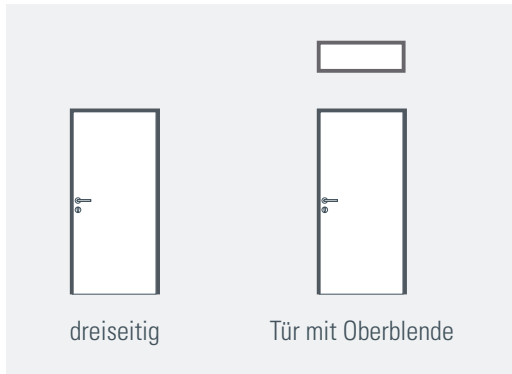

Empfohlener Komplettschutz

### Ein- oder zweiseitiger Kantenschutz

(bei 1-flg., 2-flg., Oberblende)

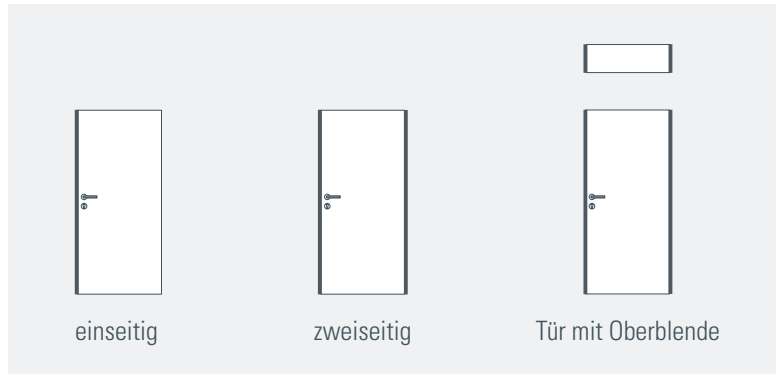

Gezielte Prävention und/oder optische Betonung

## Kantenausführungen

PU-Architekten-Kante: eckig-gefast



PU-Komfort-Kante: gerundet

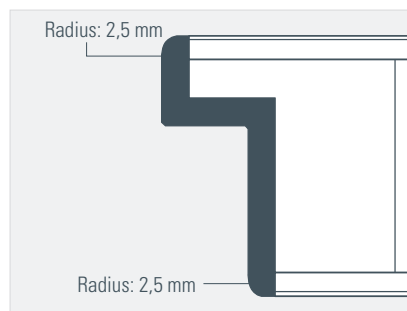

PU-Kita-Kante: gerundet

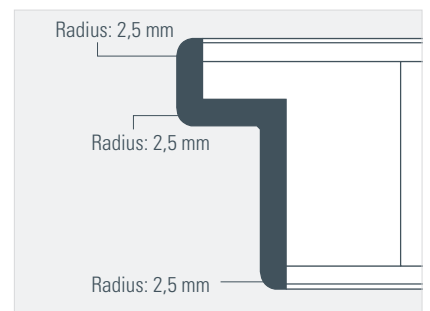

### Mögliche Maße

- Tür: Höhe 1700 - 2900 mm | Breite 350 - 1360 mm
- Oberblende: Höhe 350 - 1360 mm | Breite 584 - 2900 mm
- Türdicke: 40 - 72 mm

### Mögliche Türoberflächen

Die PU-Kante ist für Türen mit HPL-Beschichtung in Stärken von 0,8 mm, 1,2 mm oder 2,0 mm jeweils in Standardstruktur möglich.



Viele weitere Informationen zur PU-Kante finden Sie im JELD-WEN Mediportal unter [www.jeld-wen.de](http://www.jeld-wen.de)!

# TÜREN-PRODUKTMATRIX

		ca.-Türdicke in mm	1-flügelig	2-flügelig	Klima- klasse	Licht- öffnung	Feucht-/ Nassraum	Strahlen- schutz
Fertigtüren ohne Anforderungen 	Verbundeinlage, Röhrenspanstreifen	39	■		I			
	Röhrenspankern, Vollspan	39	■	■	I-III	■	■	■
Schallschutz 	SK1 Rw,P = 32 dB	43-70	■	■	II-III	■ <sup>2)</sup>	■	■
	SK2 Rw,P = 37 dB	43-70	■	■	II-III	■ <sup>2)</sup>	■	■
	SK3 Rw,P = 42 dB	48-70	■	■	II-III	■ <sup>2)</sup>		■
	SK4 Rw,P = 47 dB	70	■		II-III			■
	SK5 Rw,P = 59 dB <sup>1)</sup>	48-70	■		II-III			■
Sicherheit 	Klasse WK1	43	■	■	II-III	■		■
	Klasse RC2	43-70	■		II-III	■		■
	Klasse RC3	70	■		II-III			■
Brandschutz 	T30-1 Typ42 SK0	43	■		II-III			
	T30-1 Typ48 SK0/1/2	48	■		II-III	■	■	■
	T30-2 Typ48 SK0/1/2	48		■	II-III	■	■	■
	T30-1 Typ70 SK2/3	70	■		II-III	■		■
	T30-2 Typ70 SK2/3	70		■	II-III	■		■
	T30-1 Typ70 SK4	70	■		II-III			■
	T30-2 Typ70 SK3-45dB	70		■	II-III			■
	T90-1 Typ70 SK1/2	70	■		III	■		
	T90-2 Typ70 SK1	70		■	III	■		
	T90-1 Typ70 SK3	70	■		III			
Rauchschutz 	RS-1 Typ42 SK1	43	■		II-III	■		
	RS-1 Typ42 SK2	43	■		II-III			
	RS-1 Typ48 SK1/2	48	■		II-III	■		■
	RS-2 Typ48 SK1/2	48		■	II-III	■		■
	RS-1 Typ48 SK3	48	■		II-III			■
	RS-1 Typ70 SK2/3	70	■		II-III	■		■
	RS-2 Typ70 SK2/3	70		■	II-III	■		■
	RS-1 Typ70 SK4	70	■		II-III			■
	RS-2 Typ70 SK3-45dB	70		■	II-III			■
Wärmeschutz 	Typ42 U-Wert ca. 0,9 W/m²K	43	■		III			

<sup>1)</sup> Ausführung als Doppeltür <sup>2)</sup> Türtypen Typ42, Typ48, Typ70 <sup>3)</sup> Weitere Maße auf Anfrage, ausführungsabhängig ■ Ausführungsvarianten

Oberlicht/-blende	Seiten- teil(e)	Holz- zarge	Block- rahmen	Blend- rahmen	Stahlzarge	Max. Türmaße in mm ohne Oberlicht/-blende <sup>3)</sup>
	■	■	■	■	■	985 x 2.110
■	■	■	■	■	■	1.235 x 2.235
■	■	■	■	■	■	1.360 x 2.900
■	■	■	■	■	■	1.360 x 2.900
■	■	■	■	■	■	1.360 x 2.900
■	■	■	■	■	■	1.235 x 2.485
■	■	■			■	1.110 x 2.235
■		■	■	■	■	1.235 x 2.485
■		■	■	■	■	1.360 x 2.485
		■			■	1.360 x 2.485
					■	985 x 2.110
■	■	■	■	■	■	1.360 x 2.300
■	■	■	■	■	■	2.485 x 2.300
■	■	■	■	■	■	1.360 x 2.900
■	■	■	■	■	■	2.585 x 2.900
		■	■	■	■	1.235 x 2.485
■		■	■	■	■	2.460 x 2.485
■			■		■	1.360 x 2.485
■					■	2.485 x 2.485
■			■		■	1.209 x 2.237
		■	■	■	■	1.151 x 2.138
		■	■	■	■	1.151 x 2.138
■	■	■	■	■	■	1.360 x 2.300
■	■	■	■	■	■	2.603 x 2.300
■		■	■	■	■	1.360 x 2.300
■	■	■	■		■	1.360 x 2.900
■	■	■	■		■	2.585 x 2.900
		■	■		■	1.235 x 2.485
■		■	■	■	■	2.460 x 2.485
		■	■	■	■	1.360 x 2.900

Irrtum und technische Änderungen vorbehalten!



**JELD-WEN**  
mediaportal



## Alles auf einen Blick

Hier haben Sie alle Kataloge, Flyer oder technische Informationen auf einen Blick:

- Einfaches Navigieren, Dokumente oder einzelne Seiten durchblättern, abspeichern, downloaden und vieles mehr.
- Individuelle Zusammenstellung ausgewählter Seiten in einem eigenen PDF.
- Übergreifende, schnelle Volltextsuche in allen eingestellten Dokumenten.

Besuchen Sie unser Mediaportal unter:  
**[www.jeld-wen.de/mediaportal](http://www.jeld-wen.de/mediaportal)**

Weitere Informationen erhalten Sie bei Ihrem Fachhändler.

### **JELD-WEN Deutschland GmbH & Co. KG**

#### **Standort Oettingen:**

August-Moralt-Straße 1-3, D-86732 Oettingen

Postfach 12 54, D-86730 Oettingen

Telefon: +49 9082 71-0

Telefax: +49 9082 71-111

Architektenhotline: +49 9082 71-333

#### **Standort Hamburg:**

Barmbeker Straße 4a, D-22303 Hamburg

Postfach 60 28 08, D-22238 Hamburg

Telefon: +49 40 85409-0

Telefax: +49 40 85409-500